



AD/DA CARD

MY8-ADDA96

OWNER'S MANUAL

BEDIENUNGSANLEITUNG

MODE D'EMPLOI

MANUAL DE INSTRUCCIONES

取扱説明書

EN
DE
FR
ES
JA

FCC INFORMATION (U.S.A.)

1. IMPORTANT NOTICE: DO NOT MODIFY THIS UNIT!

This product, when installed as indicated in the instructions contained in this manual, meets FCC requirements. Modifications not expressly approved by Yamaha may void your authority, granted by the FCC, to use the product.

2. IMPORTANT:

When connecting this product to accessories and/or another product use only high quality shielded cables. Cable/s supplied with this product MUST be used. Follow all installation instructions. Failure to follow instructions could void your FCC authorization to use this product in the USA.

3. NOTE:

This product has been tested and found to comply with the requirements listed in FCC Regulations, Part 15 for Class "B" digital devices. Compliance with these requirements provides a reasonable level of assurance that your use of this product in a residential environment will not result in harmful interference with other electronic devices. This equipment generates/uses radio frequencies and, if not installed and used according to the instructions found in the users manual, may cause interference harmful to the operation of other electronic devices. Compliance with FCC

regulations does not guarantee that interference will not occur in all installations. If this product is found to be the source of interference, which can be determined by turning the unit "OFF" and "ON", please try to eliminate the problem by using one of the following measures:

Relocate either this product or the device that is being affected by the interference.

Utilize power outlets that are on different branch (circuit breaker or fuse) circuits or install AC line filter/s.

In the case of radio or TV interference, relocate/reorient the antenna. If the antenna lead-in is 300 ohm ribbon lead, change the lead-in to co-axial type cable.

If these corrective measures do not produce satisfactory results, please contact the local retailer authorized to distribute this type of product. If you can not locate the appropriate retailer, please contact Yamaha Corporation of America, Electronic Service Division, 6600 Orangethorpe Ave, Buena Park, CA90620

The above statements apply ONLY to those products distributed by Yamaha Corporation of America or its subsidiaries.

* This applies only to products distributed by YAMAHA CORPORATION OF AMERICA.

(class B)

This device complies with Part 15 of the FCC Rules. Operation is subject to the following two conditions: (1) this device may not cause harmful interference, and (2) this device must accept any interference received, including interference that may cause undesired operation.

This Class B digital apparatus complies with Canadian ICES-003.

Cet appareil numérique de la classe B est conforme à la norme NMB-003 du Canada.

***Thank you for purchasing an AD/DA card for use with Yamaha digital audio equipment.
Refer to the respective owner's manual for installation information.***

As well as securing the card in place, the fixing screws act as an electrical ground, so be sure to screw them in tightly.

PRECAUTIONS

WARNING

Failure to observe the following warnings may lead to fatality or serious injury from fire or electric shock.

- Before installing the card, you must refer to the owner's manual of the host device or to the Yamaha website ("Guidance on the use of Mini-YGDAL cards" page) to verify that your host device supports this card, and to verify the number of cards that can be installed in combination with other Yamaha or third-party cards.

Yamaha website: <http://www.yamahaproaudio.com/>

- Do not attempt to disassemble or modify the card. Do not apply excessive force to board connectors or other board components. (Mishandling of board may lead to shock, fire hazard, or equipment failure.)
- Be sure to disconnect the power cable from the main unit before installing this card (to eliminate shock hazard).

CAUTION

Failure to observe the following precautions may lead to personal injury, or may result in damage to equipment or other property.

- Do not touch the board's metallic leads (pins) when handling the card. (Pins are sharp and may cause hand cuts.)
- The card is electrostatic-sensitive. Before handling the card, you should briefly touch the main unit's metal casing with your bare hand so as to drain off any static charge from your body.

Yamaha assumes no responsibility for data loss, equipment damage, or injury caused by inappropriate handling or usage.

* The company names and product names in this Owner's Manual are the trademarks or registered trademarks of their respective companies.

* Illustrations herein are for explanatory purposes only, and may not match actual appearance during operation.

**Vielen Dank, dass Sie sich für eine AD/DA- Platine für ein Digital-Gerät von Yamaha entschieden haben.
Hinweise für den Einbau entnehmen Sie bitte der Bedienungsanleitung dieses Gerätes.
Da die Befestigungsschrauben auch für die Erdung verwendet werden, müssen Sie sie vollständig festdrehen.**

VORSICHTSMASSNAHMEN

WARNUNG

Missachtung der folgenden Warnungen kann zu Unfällen mit schweren, möglicherweise tödliche Verletzungen durch Brände oder elektrische Schläge führen.

- Vor Einbau der Platine müssen Sie sich die Bedienungsanleitung des Wirtgerätes oder alle diesbezüglichen Hinweise auf der Yamaha-Website („Guidance on the use of Mini-YGDAI cards“-Seite) durchlesen, um sicherzustellen, dass das Wirtgerät diese Platine unterstützt; außerdem müssen Sie ermitteln, wie viele Platinen gemeinsam mit anderen Platinen von Yamaha oder Drittanbietern installiert werden können.

Yamaha-Website: <http://www.yamahaproaudio.com/>

- Die Karte nicht zerlegen oder modifizieren. Steckverbindungen auf der Karte und andere Komponenten nicht gewaltsam behandeln. (Bei falscher Behandlung besteht die Gefahr von elektrischen Schlägen, Bränden, oder Fehlfunktionen.)
- Vor der Installation immer den Netzstecker des Hauptgeräts ziehen (Gefahr von elektrischen Schlägen).

VORSICHT

Missachtung der folgenden Vorsichtsmaßnahmen kann zu Unfällen führen oder Schäden am Gerät bzw. anderen Gegenständen verursachen.

- Nicht die Metallkontakte (Pins) beim Umgang mit der Karte berühren. (Die Kontakte sind scharf und können Schnitte verursachen.)
- Die Karte ist gegen statische Ladung empfindlich. Vor dem Umgang mit der Karte immer einmal kurz das Metallgehäuse des Hauptgeräts mit der bloßen Hand berühren, so dass eventuell im Körper vorhandene statische Elektrizität abgeleitet wird.

Yamaha übernimmt keine Haftung für Datenverlust, Sachschäden oder Verletzungen, die durch unsachgemäßen Umgang und falsche Bedienung entstehen.

- * Alle in dieser Bedienungsanleitung erwähnten Firmen- und Produktnamen sind Warenzeichen oder eingetragene Warenzeichen der betreffenden Rechtspersonen.
- * Die hier dargestellten Abbildungsbeispiele dienen rein informativen Zwecken, und sie stimmen nicht notwendigerweise mit der tatsächlichen Aufmachung im Betrieb überein.

***Nous vous remercions d'avoir acquis une carte AD/DA pour matériel audio numérique Yamaha.
Voyez les divers manuels pour savoir comment installer la carte.
Comme les vis servent aussi à mettre la carte à la terre, vous devez bien les serrer.
Muchas gracias por la adquisición de este equipo de audio digital Yamaha.***

PRECAUTIONS D'USAGE

ATTENTION

Le non respect des avertissements suivants peut entraîner de sérieuses blessures, par suite d'un incendie ou d'une électrocution, voire la mort.

- Avant d'installer la carte, veuillez consulter le mode d'emploi du dispositif hôte ou le site web Yamaha (page "Guidance on the use of Mini-YGDAI cards") pour vous assurer que votre dispositif permet l'utilisation de cette carte, voire de vérifier le nombre de cartes pouvant être installées avec d'autres cartes produites par Yamaha ou d'autres fabricants.

Page Web Yamaha: <http://www.yamahaproaudio.com/>

- N'essayez pas de démonter ou de modifier la carte. N'appuyez pas avec force sur les connecteurs ou d'autres composants de la carte. (Malmener la carte peut entraîner une électrocution, un incendie ou une défaillance de l'équipement.)
- Prenez soin de débrancher le câble d'alimentation au niveau de l'unité principale avant d'installer cette carte afin d'éliminer les risques d'électrocution.

PRECAUTION

Le non respect des avertissements suivants peut entraîner des blessures personnelles ou provoquer des dégâts à l'équipement ou à d'autres biens.

- Ne touchez pas les conducteurs (broches) métalliques de la carte lorsque vous manipulez celle-ci. (Les broches sont aiguës et vous pourriez vous couper les doigts.)
- La carte est sensible à l'électricité statique. Avant de la toucher, vous devez brièvement toucher le boîtier métallique de l'unité principale mains nues afin d'éliminer toute électricité statique, accumulée dans votre corps.

Yamaha n'assume aucune responsabilité pour des pertes de données, dégâts aux équipements ou blessures, résultant d'un maniement et/ou d'une utilisation inadéquats.

- * Les noms de produits et de sociétés figurant dans ce mode d'emploi sont de marques commerciales ou des marques déposées de leurs détenteurs respectifs.
- * Les illustrations fournies dans ce mode d'emploi ont un rôle explicatif uniquement et peuvent ne pas correspondre exactement à la situation réelle rencontrée pendant l'utilisation.

**Con respecto a la instalación, consulte el Manual de instrucciones apropiado.
Los tornillos de sujeción, además de fijar la tarjeta en su lugar, sirven como puesta a tierra, motivo por el que tendrá que atornillarlos firmemente.**

PRECAUCIONES

ATENCIÓN

Si no observa las siguientes precauciones podría averiar la unidad o sufrir lesiones como consecuencia de incendio o descarga eléctrica.

- Antes de instalar esta tarjeta, léase el manual de instrucciones del aparato en la cual será instalada o en la página web de Yamaha (página "Guidance on the use of Mini-YGDAI cards"), con el fin de asegurarse que el aparato en cuestión está preparado para esta tarjeta y para verificar el número de tarjetas, tanto de Yamaha como de terceros, que pueden ser instaladas simultáneamente.

Sitio web de Yamaha: <http://www.yamahaproaudio.com/>

- No intente desmontar ni modificar la tarjeta. No aplique una presión excesiva sobre los conectores de la tarjeta ni sobre otros componentes de la tarjeta. (Una incorrecta manipulación de la tarjeta puede ocasionar descargas, incendios o averías en el equipo.)
- Antes de instalar esta tarjeta asegúrese de desconectar el cable de alimentación de la unidad principal (para eliminar el riesgo de descargas eléctricas).

PRECAUCIÓN

Si no se observan estas precauciones podría sufrir lesiones o averiar el equipo u otras propiedades.

- No toque los contactos metálicos de la tarjeta (las patillas) al manipularla. (Estas patillas o contactos están afilados y pueden provocar cortes en las manos.)
- La tarjeta es sensible a la electricidad estática. Antes de manipular la tarjeta, toque el chasis metálico de la unidad principal con las manos desnudas con el fin de descargar la electricidad estática de su cuerpo.

Yamaha no asume responsabilidad alguna por la pérdida de datos, averías en el equipo o lesiones provocadas por la manipulación o uso incorrecto de la unidad.

- * Los nombres de empresas y de productos en este Manual de instrucciones son marcas comerciales o marcas comerciales registradas de sus respectivas empresas.
- * Las ilustraciones contenidas en este documento son únicamente orientativas y es posible que no se correspondan con el aspecto real durante el funcionamiento.

このたびは、ヤマハ AD/DA カードをお買い上げいただきまして、まことにありがとうございます。
取付けは、装着する機器の取扱説明書を参照してください。接続ネジはアース兼用ですのでしっかり締めてください。

安全上のご注意

取り付け作業の前に、必ずこの「安全上のご注意」をよくお読みください。

ここに示した注意事項は、製品を安全に正しくご使用いただき、あなたや他の人々への危害や損害を未然に防止するためのものです。注意事項は、危害や損害の大きさと切迫の程度を明示するために、誤った取り扱いをすると生じることが想定される内容を「警告」と「注意」に区分しています。いずれもお客様の安全や機器の保全に関する重要な内容ですので、必ずお守りください。
* お読みになった後は、取扱説明書とあわせて、使用される方がいつでも見られる所に必ず保管してください。

記号表示について

 記号は、危険、警告または注意を示します。

 記号は、禁止行為を示します。記号の中に具体的な内容が描かれているものもあります。

 記号は、行為を強制したり指示したりすることを示します。記号の中に具体的な内容が描かれているものもあります。

 **警告** この表示内容を見逃した取り扱いをすると、死亡や重傷を負う可能性が想定されます。

 カードを取り付ける前に取り付ける機器本体がこのカードに対応しているか、あるいは他のヤマハまたはサードパーティー製のカードと組み合わせて何枚まで挿入可能かを、機器本体の取扱説明書またはヤマハのウェブサイトですべてご確認ください。

Yamaha ウェブサイト:

<http://proaudio.yamaha.co.jp/>

 カード上の基板部分やコネクタ部に無理な力を加えたり、分解したり改造したりしない。
感電や火災、または故障などの原因になります。

 カードを取り付ける前に、必ず取り付ける機器本体の電源プラグを抜く。
感電の原因になります。

 **注意** この表示内容を見逃した取り扱いをすると、傷害を負う可能性または物的損害が発生する可能性が想定されます。

 カードを持つとき、基板裏の電子部品のリード（金属の足）をさわらないように注意する。
手を傷つける恐れがあります。

 カードを持つときは、前もって他の金属に触れるなどして、静電気を体から取り除く。
静電気のためカードが故障する場合があります。

不適切な使用や改造により故障した場合の保証はいたしかねます。また、データが破損したり、失われたりした場合の保証もいたしかねますので、ご了承ください。

- * この取扱説明書に掲載されている会社名および製品名は、それぞれ各社の商標または登録商標です。
- * この取扱説明書に掲載されているイラストはすべて操作説明のためのものです。したがって、実際の仕様と異なる場合があります。

MY8-ADDA96

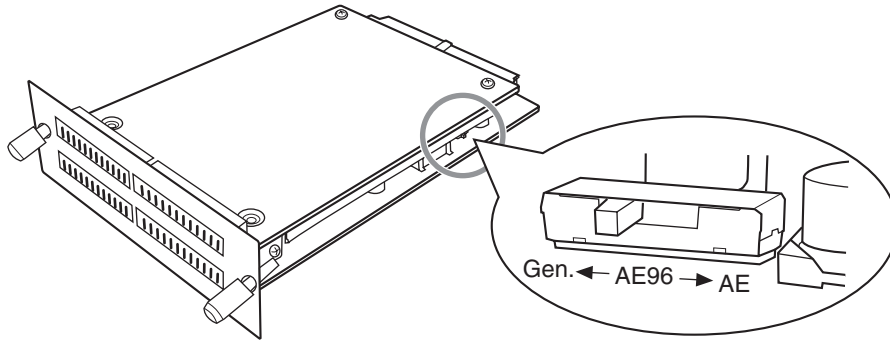

MODE	Product	No. of Slot	The number of Available cards (Current capacity)	Sampling Frequency
Gen. (Generic)	DME64N	4	4	44.1 kHz/48 kHz & 88.2 kHz/96 kHz
	DME24N	1	1	
	PM5D V2	4	4	
	DSP5D	2	2	
AE96 (MY8-AE96 mode: 8 IN/ 8 OUT, 88.2/96 kHz) ^{*1}	01V96	1	1	44.1 kHz/48 kHz & 88.2 kHz/96 kHz
	DM1000	2	2	
	02R96	4	4	
	DM2000	6	6	
	PM5D	4	4	
AE (MY8-AE mode: 8 IN/8 OUT, 44.1/48 kHz)	DIO8 (PM1D)	8	8	44.1 kHz/48 kHz
	DME32	4	3	
	01V	1	1	
	M7CL	3	3	
	LS9-32	2	2	
	LS9-16	1	1	

*1. Do not select double channels (88.2/96 kHz) on the main unit; it will not work. (Only double speed is supported.)

MY8-ADDA96 is an 8-channel analog in/out card that supports a sampling frequency of 96 kHz. The card features a sliding switch that enables you to change the mode setting depending on the type of unit in which it is installed. The initial setting is “Gen.” If you want the main unit to recognize the card as MY8-AE96 or MY8-AE, please change the switch setting.

- NOTE:**
- Check the following Yamaha Pro Audio web site for the latest information on the types of main units into which you can install your card.
Yamaha Pro Audio global web site
<http://www.yamahaproaudio.com/>
 - If you intend to use the DME64N/24N with the MY8-ADDA96 card in Generic mode, the system software for the DME64N/24N should be version 1.12 or higher. (The unit will function correctly in MY8-AE96 or MY8-AE mode, regardless of the version number.)
For the information on upgrading the system software, please visit the Yamaha Pro Audio web site.
 - In MY8-AE or MY8-AE96 mode, the Wordclock screen of the console indicates that the wordclock is always locked. However, this is not a malfunction.

Die MY8-ADDA96 ist eine 8-kanalige analoge E/A-Platine mit 96 kHz-Unterstützung (Sampling-Frequenz). Je nachdem, wo Sie die Platine einbauen, lassen sich die Moduseinstellungen per Schiebeschalter anpassen. Die Vorgabe lautet „Gen“. Ändern Sie die Einstellung, wenn Ihr Hauptgerät die Platine als „MY8-AE96“ oder „MY8-AE“ erkennen soll.

- ACHTUNG:**
- Weitere Hinweise dazu, in welche Hauptgeräte sich die Platine einbauen lässt, finden Sie auf der folgenden Yamaha Pro Audio-Webpage.
Weltweite Yamaha Pro Audio-Webpage
<http://www.yamahaproaudio.com/>
 - Um ein DME64N/24N mit der MY8-ADDA96-Platine im „Generic“-Modus zu betreiben, muss das DME64N/24N die Systemversion 1.12 oder neuer aufweisen. (In den Modi „MY8-AE96“ und „MY8-AE“ funktioniert das Gerät ordnungsgemäß – unabhängig von der Systemversion.)
Wie Sie die Systemversion aktualisieren können, erfahren Sie auf der Yamaha Pro Audio-Webpage.
 - In den Modi „MY8-AE“ und „MY8-AE96“ wird im Wordclock-Fenster des Mischpults grundsätzlich „Lock“ („eingeklinkt“) angezeigt. Das ist jedoch keine Fehlfunktion.

MY8-ADDA96 est une carte d'entrées/sorties analogique à 8 canaux supportant une fréquence d'échantillonnage de 96 kHz. La carte est dotée d'un sélecteur coulissant vous permettant de changer de mode en fonction du type d'appareil dans lequel elle est logée. Le réglage initial est "Gen". Si l'appareil doit considérer la carte comme une MY8-AE96 ou MY8-AE, changez le réglage du sélecteur.

- REMARQUE:**
- Consultez le site Yamaha Pro Audio indiqué ci-dessous pour en savoir plus sur les types d'appareils acceptant votre carte.
Site global Yamaha Pro Audio:
<http://www.yamahaproaudio.com/>
 - Si vous avez l'intention d'utiliser le DME64N/24N avec la carte MY8-ADDA96 en mode Generic, le système du DME64N/24N doit avoir une version 1.12 ou plus récente. (L'unité fonctionne correctement en mode MY8-AE96 ou MY8-AE, quelle que soit la version.)
Pour en savoir plus sur la mise à jour du système, veuillez consulter le site Yamaha Pro Audio.
 - En mode MY8-AE ou MY8-AE96, la page Wordclock de la console indique que wordclock est toujours verrouillé. Ce n'est cependant pas un dysfonctionnement.

La MY8-ADDA96 es una tarjeta de entrada/salida analógica de 8 canales que acepta una frecuencia de muestreo de 96 kHz. La tarjeta dispone de un conmutador que permite cambiar el ajuste de modo según el tipo de unidad en la que esté instalada. El ajuste inicial es "Gen". Si desea que la unidad principal reconozca la tarjeta como MY8-AE96 o MY8-AE, cambie el ajuste del conmutador.

- NOTA:**
- Visite el siguiente sitio web de Yamaha Pro Audio para saber en qué tipo de unidades principales puede instalar la tarjeta.
Sitio web global de Yamaha Pro Audio
<http://www.yamahaproaudio.com/>
 - Si quiere utilizar el DME64N/24N con la tarjeta MY8-ADDA96 en modo genérico, el software del sistema del DME64N/24N debe tener la versión 1.12 o superior. (La unidad funcionará correctamente en modo MY8-AE96 o MY8-AE, independientemente del número de versión).
Para más información acerca de la actualización del software del sistema, visite el sitio web de Yamaha Pro Audio.
 - En modo MY8-AE o MY8-AE96, la pantalla Wordclock de la consola indicará que el wordclock está bloqueado. Sin embargo, esto no indica un funcionamiento anómalo.

MY8-ADDA96 は、サンプリング周波数 96 kHz 対応の 8 チャンネルアナログ入出力カードです。装着する機器に応じて設定を変更するスライドスイッチがあります。初期設定は Gen. ですが、本体上で MY8-AE96 または MY8-AE のように見せかけて動作させる場合は、スイッチを変更します。

- NOTE:**
- 装着可能モデルの最新情報は、ヤマハプロオーディオウェブサイトで確認してください。
ヤマハプロオーディオウェブサイト
<http://proaudio.yamaha.co.jp/>
MY8-ADDA96 を Generic モードにして DME64N/24N でご使用になる場合は、DME64N/24N 本体のシステムソフトウェアが 1.12 以上である必要があります。(MY8-AE96/MY8-AE モードでは、バージョンに関係なく動作します。)
システムソフトウェアのバージョンアップについては、ヤマハプロオーディオウェブサイトをご覧ください。
MY8-AE または MY8-AE96 モードに設定した場合は、デジタルミキサー本体の WORDCLOCK 画面ではクロックが常にロックしている状態に見えますが、故障ではありません。

Cable Preparation

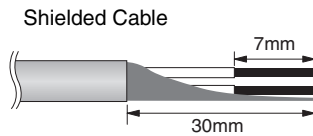

Remove the shield (as shown in the illustration) from the tip of the cable to which you are connecting the included Euroblock plug.
Supported wire gauge: 16 - 24 AWG

- ⚠ Be sure to use a shielded cable.
- ⚠ Do not solder the bare part of the core wire of the cable.

Entfernen Sie die Schirmung (siehe Abbildung) an der Spitze des Kabels, an das Sie den beiliegenden Euroblock-Stecker anschließen möchten.

Unterstützte Aderstärken: 16~24 AWG

- ⚠ Verwenden Sie ausschließlich geschirmtes Kabel.
- ⚠ Verlöten Sie niemals den blanken Teil des Kabelkerns.

Enlevez la protection (comme indiqué dans l'illustration) du bout du câble auquel vous branchez la prise Euroblock incluse.
Type de câble accepté: 16~24 AWG

- ⚠ Utilisez un câble blindé.
- ⚠ Ne soudez pas la partie dénudée du fil central du câble.

Extraiga la protección (como se muestra en la ilustración) de la punta del cable al que está conectando el conector Euroblock incluido.
Tamaño permitido del cable: 16~24 AWG

- ⚠ Asegúrese de usar un cable blindado.
- ⚠ No suelde la parte pelada del núcleo del cable.

付属のユーロブロックプラグに取り付けるケーブルは、図のようにむき出しにしてください。

使用可能電線径：16～24 AWG

- ⚠ ケーブルは、必ずシールド線を使用してください。
- ⊖ ケーブルのむき出し部分に半田めっきしないでください。

Specifications

1. ANALOG INPUT CHARACTERISTICS

Input Terminals	Actual Load Impedance	For Use With Nominal	Input level	Connector
			Max. before clip	
IN 1-8	10kΩ	600Ω Lines	+24 dBu (12.28 V)	Euroblock (balanced)

*1. In these specifications, when dBu represents are specific voltage, 0 dBu is referenced to 0.775 Vrms.

*2. AD converters are 24 bit linear, 128times oversampling. (Fs=44.1 kHz, 48 kHz)/64times oversampling. (Fs=88.2 kHz, 96 kHz).

2. ANALOG OUTPUT CHARACTERISTICS

Output Terminals	Actual Source Impedance	For Use With Nominal	Output level	Connector
			Max. before clip	
OUT 1-8	75Ω	10kΩ Lines	+24 dBu (12.28 V)	Euroblock (balanced)

*1. In these specifications, when dBu represents are specific voltage, 0 dBu is referenced to 0.775 Vrms.

*2. DA converters are 24 bit linear, 128times oversampling. (Fs=44.1 kHz, 48 kHz)/64times oversampling. (Fs=88.2 kHz, 96 kHz).

3. Pin Assignment of Euroblock connectors

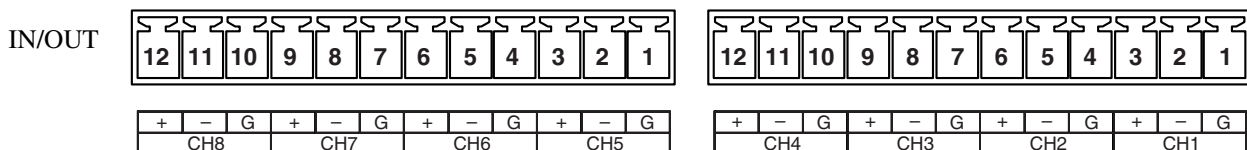

4. Included Accessories

12-pin Euroblock plug x4

Specifications and descriptions in this owner's manual are for information purposes only. Yamaha Corp. reserves the right to change or modify products or specifications at any time without prior notice. Since specifications, equipment or options may not be the same in every locale, please check with your Yamaha dealer.



For European Model
Purchaser/User Information specified in EN55103-1 and EN55103-2.
Conformed Environment: E1, E2, E3 and E4

Für das europäische Modell
Kunden-/Benutzerinformation nach EN55103-1 und EN55103-2.
Entspricht den Umweltschutzbestimmungen: E1, E2, E3 und E4

This document is printed on chlorine free
(ECF) paper with soy ink.

WE93300 806IPAPx.x-0xB1

Printed in Japan

Pour le modèle européen
Informations pour l'acheteur/usager spécifiées dans EN55103-1 et EN55103-2.
Environnement adapté: E1, E2, E3 et E4

Modelo para Europa
Información sobre el comprador/usuario especificada en EN55103-1 y EN55103-2.
Entorno de acuerdo con: E1, E2, E3 y E4

Yamaha Manual Library
<http://www.yamaha.co.jp/manual/>

U.R.G., Pro Audio & Digital Musical Instrument Division, Yamaha Corporation
©2005 Yamaha Corporation