



DIGITAL KEYBOARD

PSR-F52



English

Deutsch

Français

Español

Português

Italiano

Nederlands

Polski

Dansk

Svenska

Čeština

Slovenčina

Magyar

Slovenščina

Български

Română

Latviešu

Lietuvių

Eesti

Hrvatski

Türkçe

Tiếng Việt

Owner's Manual
Benutzerhandbuch
Mode d'emploi
Manual de instrucciones
Manual do Proprietário
Manuale di istruzioni
Gebruikershandleiding
Podręcznik użytkownika
Brugervejledning
Bruksanvisning
Uživatelská příručka
Používateľská príručka
Használati útmutató
Navodila za uporabo
Ръководство на потребителя
Manualul proprietarului
Lietotāja rokasgrāmata
Vartotojo vadovas
Kasutusjuhend
Korisnički priručnik
Kullanıcı el kitabı
Hướng dẫn sử dụng

EN
DE
FR
ES
PT
IT
NL
PL
DA
SV
CS
SK
HU
SL
BG
RO
LV
LT
ET
HR
TR
VI

BEZPEČNOSTNÍ ZÁSADY

NÁSTROJ POUŽÍVEJTE AŽ PO DŮKLADNÉM PŘEČTENÍ NÁSLEDUJÍCÍ ČÁSTI

Uchovávejte tuto příručku na bezpečném a snadno přístupném místě pro pozdější potřebu.

Pro adaptér napájení

UPOZORNĚNÍ

- Tento adaptér napájení je určen výhradně k použití s elektronickými nástroji Yamaha. Nepoužívejte jej pro žádné jiné účely.
- Jen pro interiérové použití. Produkt nepoužívejte ve vlhkém prostředí.

VAROVÁNÍ

- Při volbě místa pro nástroj dbejte, aby byla elektrická zásuvka snadno přístupná. V případě jakýchkoli potíží nástroj okamžitě vypněte pomocí přepínače napájení a odpojte adaptér napájení ze zásuvky. Vypnete-li nástroj pomocí přepínače napájení a adaptér napájení zůstane zapojen do elektrické zásuvky, bude do něj neustále proudit elektrina, i když jen minimální množství. Pokud nebudete nástroj delší dobu používat, odpojte napájecí kabel z elektrické zásuvky.

Pro nástroj

UPOZORNĚNÍ

Vždy postupujte podle níže uvedených základních bezpečnostních zásad, jinak by mohlo dojít k vážnému poranění nebo i smrtelnému úrazu způsobenému elektrickým proudem, požárem atd. Dodržujte následující bezpečnostní pokyny (nejsou však úplné): Dodržujte následující bezpečnostní pokyny (nejsou však úplné):

Zdroj napájení / adaptér napájení

- Neumistujte napájecí kabel ke zdrojům tepla, jako jsou ohřívače nebo radiátory. Nepokládejte na něj těžké předměty.
- Používejte jen napětí určené pro tento nástroj. Požadované napětí se nachází na identifikačním štítku na nástroji.
- Používejte pouze určený adaptér (str. 10). Při použití nesprávného adaptéru by mohlo dojít k poškození nástroje nebo k jeho přehřátí.
- Pravidelně kontrolujte elektrickou zástrčku a odstraňte případné nečistoty a prach.

Neotevírat

- Nástroj neobsahuje žádné součásti, které by uživatel mohl sám opravit. Nástroj neotevírejte ani se jej nepokoušejte jakkoli demontovat či upravovat jeho vnitřní části. Pokud si budete myslet, že nástroj nefunguje správně, přestaňte jej ihned používat a nechejte jej prohlédnout kvalifikovaným servisním technikem společnosti Yamaha.

Voda

- Nevystavujte nástroj dešti, nepoužívejte jej v blízkosti vody ani v mokřem či vlhkém prostředí, ani na něj nestavte žádné nádoby (například vázy, láhve či sklenice) s tekutinami. Tekutiny by se mohly rozlít a proniknout otvory do nástroje. Pokud do nástroje vnikne tekutina (např. voda), ihned vypněte napájení a odpojte napájecí kabel ze zásuvky. Potom nechejte nástroj prohlédnout kvalifikovaným servisním technikem společnosti Yamaha.
- Máte-li mokré ruce, nikdy se nedotýkejte elektrické zásuvky.

Oheň

- Nepokládejte na nástroj hořící předměty, jako třeba svičky. Takový předmět by se mohl převrhnout a způsobit požár.

Vlivy na zdravotnické elektronické přístroje

- Vytvářené magnetické pole může ovlivňovat elektronické zdravotnické přístroje.
 - Výrobek nepoužívejte v blízkosti zdravotnických přístrojů ani v oblastech, kde je omezeno použití rádiových vln.
 - Výrobek nepoužívejte v menší vzdálenosti než 15 cm od osob s implantovaným kardiostimulátorem nebo defibrilátorem.

Baterie

- Postupujte v souladu s níže uvedenými bezpečnostními zásadami. Jinak by mohlo dojít k výbuchu, požáru, přehřátí nebo úniku kapaliny z baterie.
 - Baterie neupravujte ani nerozebírejte.
 - Nevhazujte baterie do ohně.
 - Nevystavujte baterii vysokým teplotám, například přímému slunečnímu světlu nebo ohni.
 - Nedobíjejte baterie, které k dobíjení nejsou určeny.
 - Udržujte baterie dále od kovových předmětů, jako jsou řetízky, sponky do vlasů, mince nebo klíče.
 - Používejte pouze určený typ baterií (str. 10).
 - Při vkládání nových baterií je třeba použít vždy baterie stejného typu, stejného modelu a od stejného výrobce.
 - Baterie vždy vkládejte s orientací podle uvedených značek polarit +/-.
 - Pokud jsou baterie vybité nebo nástroj nebudete delší dobu používat, baterie vyjměte.
 - Při používání baterií Ni-MH postupujte podle pokynů dodaných spolu s bateriemi. K nabíjení používejte pouze určené nabíjecí zařízení.
- Baterie uchovávejte mimo dosah malých dětí. Mohly by je spolknout.
- Při úniku kapaliny z baterie dbejte na to, abyste s touto látkou nepřišli do kontaktu. Pokud si kapalinou z baterie potřísníte pokožku, oči anebo ústa, ihned si omyjte postižené místo vodou a vyhledejte lékaře. Kapalina z baterie způsobuje korozi a může také způsobit ztrátu zraku či chemické popáleniny.

Pokud nástroj funguje nestandardně

- Pokud dojde k jednomu z následujících problémů, nástroj okamžitě vypněte pomocí přepínače napájení a odpojte zástrčku od elektrické zásuvky. (Pokud používáte baterie, vyjměte z nástroje všechny baterie.) Potom zařízení nechejte prohlédnout servisním technikem společnosti Yamaha.
 - Napájecí kabel nebo zástrčka se jakkoli poškodí.
 - Cítíte neobvyklý zápach nebo z nástroje vychází kouř.
 - Do nástroje pronikly nějaké předměty.
 - Během používání nástroje dojde k náhlé ztrátě zvuku.
 - Vyskytují-li se na nástroji praskliny nebo známky poškození.

VAROVÁNÍ

Aby nedošlo k poranění, poškození nástroje či jiné majetkové škodě, vždy postupujte podle níže uvedených základních bezpečnostních zásad. Dodržujte následující bezpečnostní pokyny (nejsou však úplné):

Zdroj napájení / adaptér napájení

- Nepřipojujte nástroj ke zdroji napájení prostřednictvím prodlužovací šňůry s více zásuvkami. Mohlo by dojít ke snížení kvality zvuku nebo i přehřátí zásuvky.
- Při odpojování elektrické zástrčky od nástroje nebo elektrické zásuvky vždy tahejte za zástrčku, nikdy za kabel. Pokud byste tahali za kabel, mohl by se poškodit.
- Pokud nebudete nástroj delší dobu používat nebo pokud bude bouřka, odpojte zástrčku napájecího kabelu ze zásuvky zdroje napájení.

Umístění

- Nedávejte nástroj do nestabilní polohy, aby vám nespadl.
- Před přemístěním nástroje nejprve odpojte všechny kabely, abyste předešli poškození kabelů či poranění osob, které o ně mohou zakopnout.
- Při volbě místa pro nástroj dbejte na to, aby byla používána elektrická zásuvka snadno přístupná. V případě jakýchkoli potíží nástroj okamžitě vypněte pomocí přepínače napájení a odpojte zástrčku ze zásuvky. Pokud nástroj vypnete pomocí přepínače napájení, neustále do něj bude proudit elektřina, i když jen minimální množství. Pokud nebudete nástroj používat delší dobu, nezapomeňte odpojit napájecí kabel od elektrické zásuvky.
- Používejte výhradně stojan určený pro tento nástroj. Při jeho upevňování vždy používejte jen dodané šrouby. Jinak by mohlo dojít k poškození vnitřních součástí nebo upadnutí nástroje.

Připojení

- Před připojením nástroje k jiným elektronickým komponentám vždy nejprve vypněte napájení všech komponent. Před zapnutím nebo vypnutím napájení všech zařízení snižte jejich hlasitost na minimum.
- Ujistěte se, že jste hlasitost všech komponent nastavili na jejich minimální úroveň a zvyšujte ji postupně ovládáním během hraní na nástroj, abyste nastavili požadovanou úroveň hlasitosti pro poslechl.

Manipulace

- Nikdy nezasouvejte do otvorů na panelu a klaviatūře papírové, kovové ani jiné předměty. Mohlo by dojít k poranění, poškození nástroje nebo jiného majetku, nebo funkčnímu selhání.
- O nástroj se neopírejte, nepokládejte na něj těžké předměty a při použití tlačítek, přepínačů a konektorů nepoužívejte nadměrnou sílu.
- Nepoužívejte nástroj anebo sluchátka delší dobu při vyšší nebo nepříjemné úrovni hlasitosti, mohlo by dojít k trvalému poškození sluchu. Pokud máte potíže se sluchem nebo vám zvoní v uších, navštivte lékaře.

Společnost Yamaha nezodpovídá za škody způsobené nesprávným použitím nebo upravením nástroje ani za ztrátu či poškození dat.

Pokud nástroj nepoužíváte, vypněte jej pomocí vypínače.

I když je přepínač [] (Pohotovostní režim / Zapnout) přeprnut do pohotovostního režimu (displej je vypnutý), nástroj nadále odebírá minimální množství elektrického proudu.

Pokud nebudete nástroj používat po delší dobu, nezapomeňte vyjipit napájecí kabel z elektrické zásuvky.

Vybité baterie likvidujte podle místních předpisů.

DMI-7 2/2

OZNÁMENÍ

Chcete-li předejít nesprávnému fungování nebo poškození výrobku a poškození dat nebo jiného majetku, řiďte se následujícími pokyny.

■ Manipulace

- Nepoužívejte nástroj v blízkosti televizoru, rádia, stereofonního systému, mobilního telefonu ani jiného elektronického zařízení. Pokud tak učiníte, mohlo by dojít k rušení signálu nástroje, televizoru či rádia.
- Jestliže tento nástroj používáte v kombinaci s aplikací v chytrém zařízení, jako je například chytrý telefon nebo tablet, doporučujeme v daném zařízení zapnout režim „Letadlo“. Vyhnete se tak rušení způsobenému komunikačním signálem zařízení.
- V závislosti na stavu okolních rádiových vln může dojít k poruše nástroje.
- Nevystavujte nástroj prašnému prostředí, nadměrným vibracím ani extrémně nízkým či vysokým teplotám (např. přímé sluneční světlo, blízkost topného tělesa nebo interiér vozidla během dne). Mohlo by dojít k deformaci panelu, poškození vnitřních součástí nebo narušení funkcí nástroje. (Ověřený rozsah provozních teplot: 5–40 °C).
- Nepokládejte na nástroj vinylové, plastové ani pryžové předměty. Mohlo by dojít ke změně barvy panelu nebo kláves.
- Netlačte prstem na displej, protože se jedná o citlivý díl vyrobený s velkou přesností.

■ Údržba

- K čištění nástroje používejte měkkou látku. Nepoužívejte ředidla, rozpouštědla, alkohol, čisticí prostředky ani čisticí utěrky napuštěné chemickou látkou.

Informace

■ Autorská práva

- Autorská práva k „obsahu“^{*1} nainstalovanému v tomto produktu patří společnosti Yamaha Corporation nebo příslušnému držitelu autorských práv. S výjimkou případů povolených zákony o autorském právu a dalšími příslušnými zákony, jako je kopírování pro osobní potřebu, je „reprodukování nebo odklonění“^{**2} zakázáno bez souhlasu držitele autorských práv. Při používání obsahu se poraďte s odborníkem na autorská práva.

Pokud vytváříte hudbu nebo vystupujete s obsahem prostřednictvím původního použití produktu a poté ho nahráváte a distribuujete, povolení společnosti Yamaha Corporation není vyžadováno bez ohledu na to, zda je distribuční metoda placena nebo zdarma.

*1: Slovo „obsah“ zahrnuje počítačové programy, zvuková data, data se stylem doprovodu, data MIDI, data ve formátu zvukové vlny, data se záznamem rejstříku, notový zápis, data notových zápisů apod.

*2: Fráze „reprodukování nebo odklonění“ zahrnuje zveřejnění samotného obsahu v tomto produktu nebo jeho nahrávání a distribuci beze změn podobným způsobem.

■ Informace o funkcích/datech nástroje

- V některých přednastavených skladbách byly provedeny úpravy délky či aranžmá, a proto se nemusí přesně shodovat s původní verzí.

■ Informace o této příručce

- Obrázky a snímky displeje v této příručce jsou určeny jen k informačním účelům a mohou se od displeje vašeho nástroje lišit.
- Názvy společností a produktů v této příručce jsou ochranné známky nebo registrované ochranné známky příslušných společností.

Hranaté závorky []

Názvy panelových tlačítek a konektorů jsou uvedeny v hranatých závorkách. V této příručce je také vynecháno slovo „tlačítko“ (například tlačítko START/STOP (Spustit/zastavit) je vyjádřeno jako [START/STOP]).

Číslo modelu, sériové číslo, požadavky na napájení a další údaje naleznete na identifikačním štítku na spodní straně jednotky nebo v jeho blízkosti. Napište toto číslo do pole níže a uschovejte tuto příručku na bezpečném místě. V případě krádeže budete moci nástroj identifikovat.

Číslo modelu _____

Sériové číslo _____

(bottom_cs_01)

Děkujeme, že jste si zakoupili digitální keyboard Yamaha.

Jedná se o přenosné klávesy s širokou škálou zvuků a funkcí.

Doporučujeme pozorně si přečíst tuto příručku, abyste mohli plně využívat všech praktických a pokročilých funkcí nástroje.

Také doporučujeme tuto příručku uložit na bezpečném a přístupném místě, abyste ji mohli kdykoli znovu použít.

Dodané příslušenství

- Uživatelská příručka (tato knížka) (1)
- Adaptér napájení (1)
 - * V některých oblastech nemusí být k dispozici. Podrobnosti získáte u místního prodejce produktů Yamaha.
- Online Member Product Registration (Registrace produktu člena online komunity) (1)
- Notový stojánek (1)

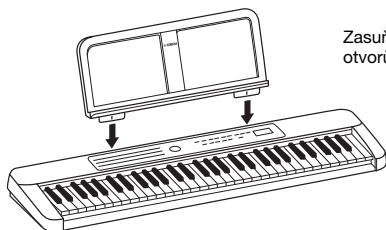

Zasuňte notový stojánek do určených otvorů podle obrázku.

Song Book (Zpěvník) (online materiál)

Obsahuje notové zápisy přednastavených skladeb tohoto nástroje (s výjimkou položky Skladba č. 001). Zpěvník lze stáhnout z webových stránek společnosti Yamaha, konkrétně z webové stránky daného produktu.

Globální stránky společnosti Yamaha

<https://www.yamaha.com>



**Song Book
(Zpěvník)**

Požadavky na napájení

Ačkoliv lze nástroj napájet jak pomocí adaptéru napájení, tak baterií, doporučujeme používat adaptér napájení, je-li to možné.

Použití adaptéru napájení

UPOZORNĚNÍ

- **Dodržujte bezpečnostní opatření uvedená v části „Zdroj napájení / adaptér napájení“ na str. 3.**

Adaptér napájení připojte podle pokynů na obrázku.

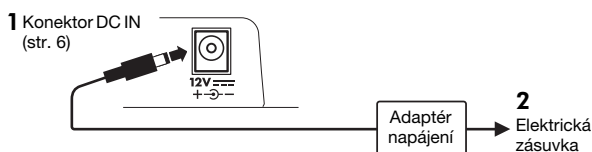

UPOZORNĚNÍ

- **Při použití adaptéru napájení s odpojitelnou zástrčkou musí být zástrčka stále připojena k adaptéru napájení. Pokud použijete samotnou zástrčku, může dojít k úrazu elektrickým proudem nebo požáru.**
- **Při nechtěném odpojení zástrčky od adaptéru napájení ji zasuňte zpět tak, aby se zacvakla, a přitom se nedotýkejte žádných vnitřních kovových částí. V zájmu prevence úrazu elektrickým proudem, zkratu nebo poškození je nutné dbát na to, aby se mezi adaptér napájení a zástrčku nedostal prach.**

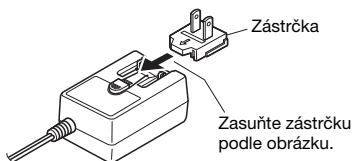

Typ zástrčky závisí na příslušné oblasti.

VAROVÁNÍ

- **Při volbě místa pro nástroj dbejte, aby byla elektrická zásuvka snadno přístupná. V případě jakýchkoli potíží nástroj okamžitě vypněte a odpojte zástrčku ze zásuvky.**

POZNÁMKA

- **Při odpojování adaptéru napájení tento postup proveďte v opačném pořadí.**

Použití baterií

Tento přístroj vyžaduje šest baterií velikosti „AA“, a sice alkalické (LR6) / manganové (R6) baterie nebo dobíjecí Ni-MH (HR6) baterie.

Doporučujeme v nástroji používat alkalické baterie nebo nabíjecí baterie Ni-MH, protože jiné typy baterií se při provozu rychleji vyčerpají.

UPOZORNĚNÍ

- **Dodržujte bezpečnostní zásady uvedené v části „Baterie“ na str. 3.**

1 Ověřte, zda je napájení nástroje vypnuto.

2 Otevřete kryt prostoru pro baterie, který se nachází na spodním panelu nástroje.

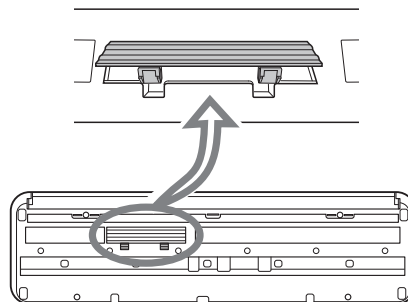

3 Vložte šest nových baterií. Dejte pozor, aby orientace pólů baterií odpovídala označením v prostoru pro baterie.

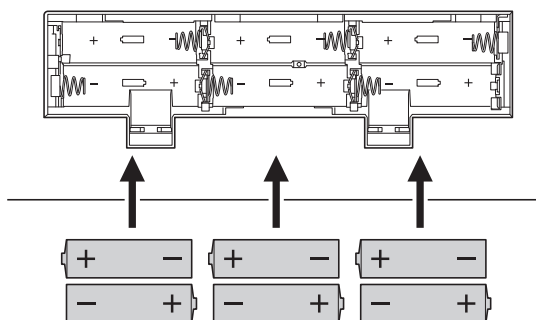

4 Nasadte zpět kryt prostoru pro baterie a přesvědčte se, zda pevně zapadl na místo.

Zkontrolujte, zda je správně nastaven typ baterií (str. 10).

OZNÁMENÍ

- **Pokud kapacita baterií již nebude postačovat pro normální provoz, může dojít ke snížení hlasitosti či zkreslení zvuku, případně se mohou vyskytnout další problémy. V tom případě vyměňte všechny baterie za nové, případně čerstvě nabitě.**

POZNÁMKA

- Nabíjecí baterie se v tomto nástroji nedobíjejí. K nabíjení používejte pouze určené nabíjecí zařízení.
- I když jsou vloženy baterie, energie bude automaticky odebrána z napájecího adaptéru, jestliže je připojen.

Základní použití

Ovládací prvky a konektory na panelu

Chcete se dozvědět o některých úkonech?
Podrobnosti najdete ve video příručce!

* Pokud se titulky pro váš vlastní jazyk nezobrazují, můžete to změnit na obrazovce služby YouTube.



Přední panel

Kategorie skladby/stylu/rejstříku >> Strany 11–15

SONG	STYLE	VOICE	ASIA	CHINA
001 DEMO 002-010 CHILDREN'S SONG 011-026 FAVORITE 027-034 CLASSIC 035-044 DUET 045-062 PIANO ENSEMBLE 063-069 PIANO SOLO	001-015 POP & ROCK 016-021 BALLAD 022-033 DANCE & DISCO 034-041 SWING & JAZZ 042-048 R&B 049-052 COUNTRY 053-063 BALLROOM 064-075 TRAD. & WALTZ 076-150 WORLD 079-088 ASIA 089-098 CHINA 099-108 INDIA 109-118 MIDDLE EAST 119-128 AFRICA 129-150 LATIN 151-158 PIANIST	001-007 PIANO & E.PIANO 008-012 ORGAN 013-015 ACCORDION 016-030 GUITAR & BASS 031-039 STRINGS 040-045 WOODWIND 046-049 SAXOPHONE 050-055 BRASS 056-059 PERCUSSION 060-067 SYNTH	068-113 WORLD 114-116 DRUM KIT 117-137 DUAL 138-144 SPLIT 000 OTS	074 GAMELAN GONGS 075 SULING 076 BONANG 078 RAMA CYMBAL 079 THAI BELLS 080 KOTO 081 INDONESIAN KIT 1 083 ER HU 084 MA TOU QIN 085 PI PA 086 YANG QIN 087 GU ZHENG 088 DI ZI 089 CHINESE KIT INDIA 090 TANPURA 091 HARMONIUM 1 094 PUNGI 095 BANSURI 096 SITAR 100 TABLA 101 INDIAN KIT MIDDLE EAST 102 NAY 103 OUD 104 SANTUR 105 KANOON 106 RABAB 107 ARABIC KIT

YAMAHA

TRANSPOSE + - TUNING + - DUO AUTO INTRO/ENDING CHORD FINGERING b SMART CHORD KEY #

Funkce >> Strana 9

Chcete-li nastavit funkce, podržte současně stisknuté [SHIFT] a stiskněte odpovídající klávesu, jak je uvedeno.

MASTER VOLUME (HLAVNÍ HLASITOST)

[+]/[-]

Stisknutím [+] hlasitost zvýšíte.
Stisknutím [-] hlasitost snížíte.

Volume Limit (Omezení hlasitosti) >> Strana 9

Slouží k zabránění tomu, aby se hlavní hlasitost náhodně nastavila na příliš vysokou hodnotu.

Zadní panel

PHONES (Sluchátka) /
OUTPUT (Výstup)

Konektor DC IN

Podrobnosti
naleznete dále.



>> Strana 5

Připojení sluchátek a externího zvukového zařízení

Ke konektoru [PHONES/OUTPUT] (Sluchátka/výstup) můžete připojit stereofonní sluchátka se stereo mini konektorem. Tento konektor také slouží jako externí výstup pro odeslání zvukového signálu z nástroje do externího zvukového zařízení. Reproduktoři nástroje se automaticky vypnou, jakmile je do tohoto konektoru zasunuta sluchátková či jiná zástrčka.

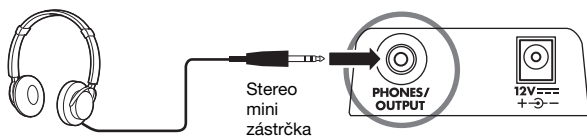

VAROVÁNÍ

- Před použitím sluchátek nezapomeňte nastavit hlasitost nástroje na minimum. Poté v průběhu hry na nástroj hlasitost postupně zvyšujte, a to kvůli pohodlí a bezpečnosti vašich uší.
- Nepoužívejte nástroj nebo sluchátka po delší dobu při vyšší nebo nepříjemné úrovni hlasitosti. Mohlo by dojít k trvalému poškození sluchu.
- Před připojením nástroje k jiným elektronickým zařízením vždy nejprve ověřte, zda je všude nastavena minimální hlasitost. Následně všechna tato zařízení zapněte. (Chcete-li umožnit nastavení úrovně hlasitosti, je nutné zapnout PSR-F52.) V opačném případě může dojít k poškození komponentů či k úrazu elektrickým proudem.

Volba a přehrávání skladby, stylu nebo rejstříku

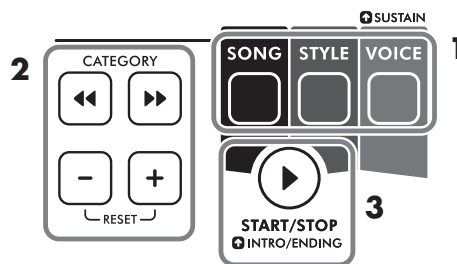

1 Stiskněte [SONG] (Skladba) nebo [STYLE] (Styl) nebo [VOICE] (Rejstřík).

Poloha světelné tečky na displeji (str. 7) závisí na tom, zda jste vybrali skladbu, styl nebo rejstřík.

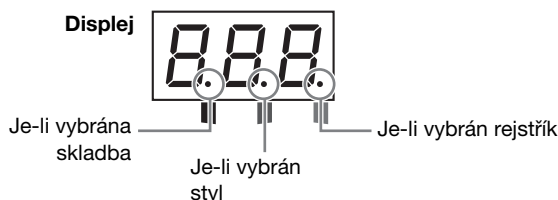

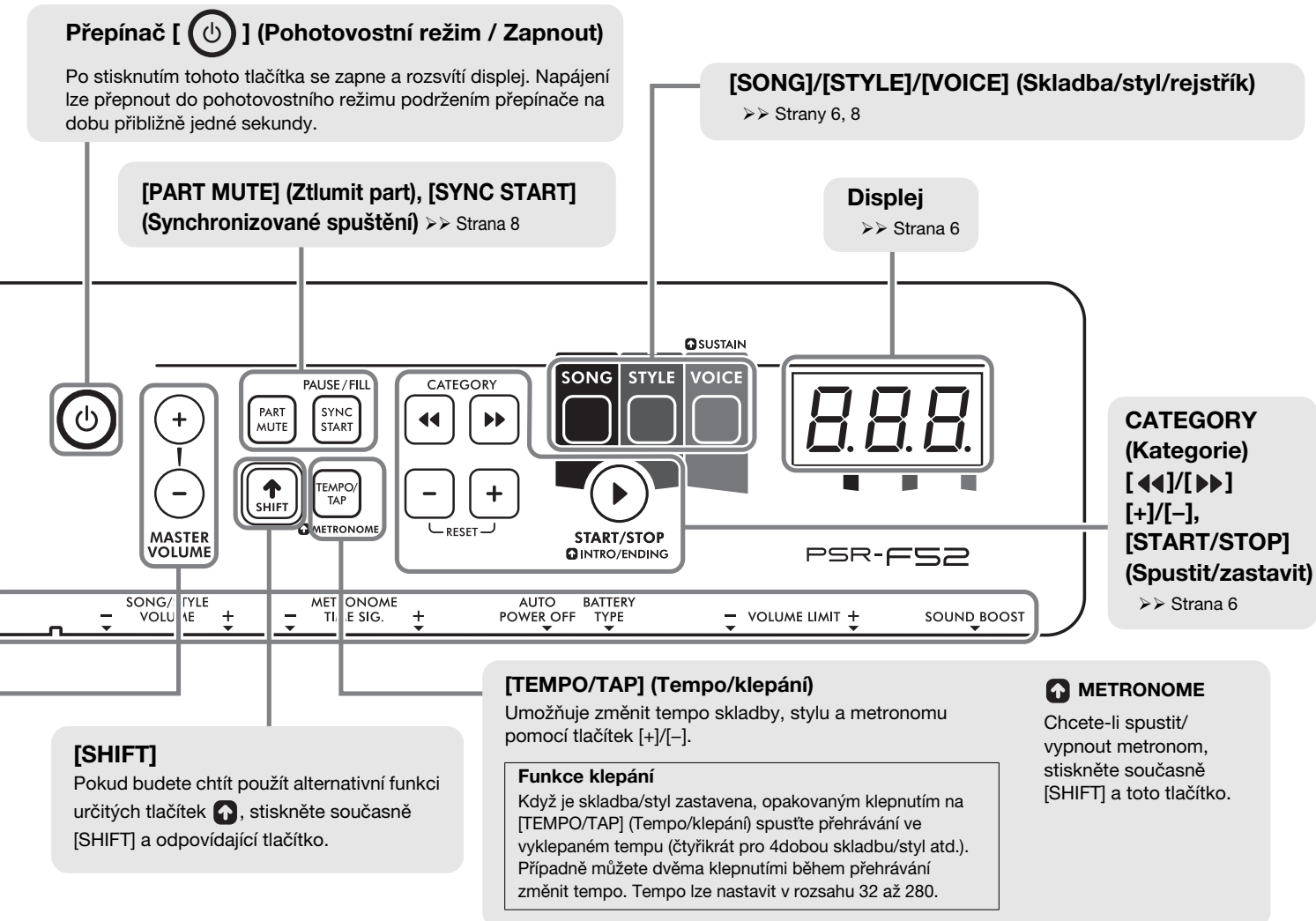

2 Pomocí CATEGORY (Kategorie) [<<]/[>>] nebo [+]/[-] vyberte požadovanou skladbu/styl/rejstřík.

To, zda je zvolena kategorie skladby, stylu nebo rejstříku, můžete ověřit na předním panelu.



3 Začněte hrát na klaviaturu nebo stisknutím [START/STOP] (Spustit/zastavit) spustíte skladbu/styl.

Chcete-li skladbu nebo styl zastavit, stiskněte [START/STOP] (Spustit/zastavit) znovu.

* Při přehrávání stylu se nejprve přehraje úvod a poté se přehraje pouze rytmický part, a to kvůli funkci Automatický úvod/závěr (str. 9). Některé styly nezahrnují rytmický part.

* Další informace o skladbě, stylu nebo rejstříku naleznete na str. 8.

Zálohování a inicializace

Parametry zálohy

Následující nastavení budou zachována i po vypnutí napájení.

- Hlavní hlasitost
- Typ prstokladu akordů
- Omezení hlasitosti
- Automatické vypnutí
- Ladění
- Typ baterie

Inicializace

Pokud chcete inicializovat parametry zálohy, přidržte nejvyšší bílou klávesu na klaviatuře a současně zapněte nástroj stisknutím [] (Pohotovostní režim / Zapnout). Na displeji se zobrazí nápis „L r“.

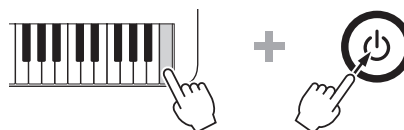

Rejstříky

Rejstříky představují hlavní funkci nástroje PSR-F52. Klaviatura umožňuje přehrát více než 144 realistických zvuků nástroje (str. 11).

Při výběru rejstříku a hře na nástroj PSR-F52 jsou užitečné následující funkce.

OTS (Nastavení jedním dotykem; rejstřík č. 000)

Po výběru skladby/stylu pouhým výběrem rejstříku č. 000 se automaticky zobrazí nejvhodnější rejstřík pro hru se skladbou/stylem.

Doznívání

Chcete-li tuto funkci zapnout/vypnout, podržte stisknuté [SHIFT] a současně stiskněte [VOICE] (Rejstřík).

Je-li tato funkce zapnuta, rejstříky přehrávané z klaviatury znějí neustále nebo dlouho doznívají.



Zesílení zvuku >> Strana 9

Tato funkce je užitečná pro hlasitější a výkonnější přehrávání bez použití externího reproduktoru.

Režim duo

Je-li tato funkce zapnuta, klaviatura je rozdělena do dvou částí (C1–F#3 a G3–C6) se stejným rejstříkem a oktávovým rozsahem. To je užitečné pro hraní nebo učení ve dvou (například student a učitel).

Pokyny k zapnutí/vypnutí této funkce viz str. 9.

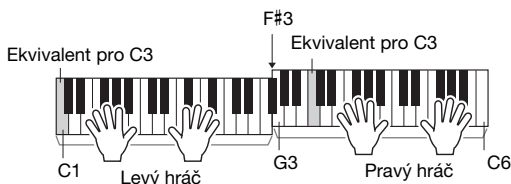

„C1“ nebo „C3“ atd. jsou příklady názvů not. Další názvy not jsou na obrázku na str. 9.

Skladby

PSR-F52 obsahuje 69 speciálně nahraných skladeb (str. 15) – pro hraní a procvičování spolu s nimi nebo jen pro jejich poslech.

➤➤ **Stáhněte si zdarma digitální zpěvník (str. 5) a užívejte si nacvičování skladeb.**

Přehrávání lze podle potřeby ovládat pomocí níže uvedených tlačítek.

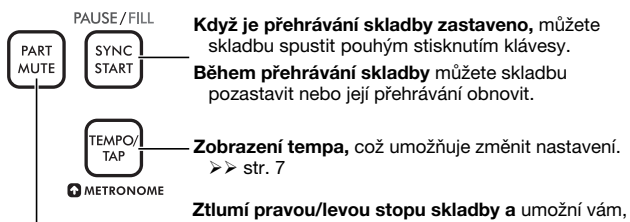

Když je přehrávání skladby zastaveno, můžete skladbu spustit pouhým stisknutím klávesy.

Během přehrávání skladby můžete skladbu pozastavit nebo její přehrávání obnovit.

Zobrazení tempa, což umožňuje změnit nastavení. >> str. 7

Ztlumí pravou/levou stopu skladby a umožní vám, abyste hráli nebo cvičili ztlumený part sami. Opakovaným stiskem tohoto tlačítka vyberte požadovaný part, který se má ztlumit.

* Jsou-li oba party ztlumeny, hrajte buď part pro pravou ruku, nebo pro levou.

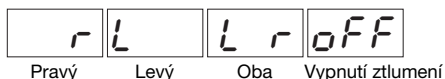

Styl

Stylы dodají vaší hře autentické automatické pozadí, které si můžete vybrat ze široké škály hudebních žánrů. Stačí pouze levou rukou zahrát základní tóny akordů a vychutnat si doprovod celého orchestru.

Po výběru stylu (str. 6) se část klaviatury vlevo od děličného bodu F#2 stane „rozsahem pro automatický doprovod“ a používá se pouze pro určení akordů doprovodu.

Vyberte styl č. 65 "6/8 March" a zkuste hrát základní tóny akordů levou rukou a současně melodii na pozadí doprovodu pravou rukou.

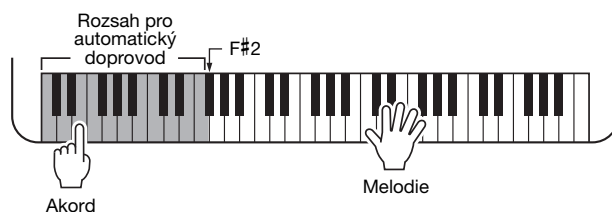

* Pokud jsou ve vašem notovém zápisu křížky (#) nebo béčka (b), je nutné před hraním se stylem nastavit funkci „⑥ Tónina inteligentního akordu“ na str. 9.

Přehrávání stylu lze podle potřeby ovládat pomocí níže uvedených tlačítek.

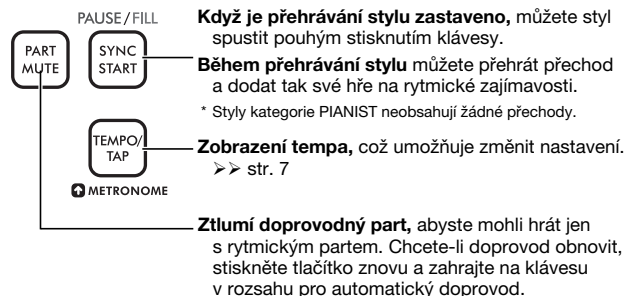

Když je přehrávání stylu zastaveno, můžete styl spustit pouhým stisknutím klávesy.

Během přehrávání stylu můžete přehrát přechod a dodat tak své hře na rytmické zajímavosti.

* Stylы kategorie PIANIST neobsahují žádné přechody.

Zobrazení tempa, což umožňuje změnit nastavení. >> str. 7

Ztlumí doprovodný part, abyste mohli hrát jen s rytmickým partem. Chcete-li doprovod obnovit, stiskněte tlačítko znovu a zahrajte na klávesu v rozsahu pro automatický doprovod.

Úvod a závěr

Ve výchozím nastavení jsou motivy úvodu a závěru automaticky přidány na začátek a konec přehrávání stylu kvůli funkci Automatický úvod/závěr (str. 9).

Pokud chcete přidat úvod a závěr sami, vypněte funkci Automatický úvod/závěr a současně podržte [SHIFT] a stiskněte [START/STOP] (Spustit/zastavit), než zahájíte/dokončíte přehrávání stylu.

Typ prstokladu akordu >> Strana 9

Způsob hraní akordů při přehrávání stylů se nazývá „typ prstokladu“. U tohoto nástroje si můžete vybrat ze dvou typů prstokladu. Výchozí nastavení je „Inteligentní akord“ („Smart Chord“).

➤➤ **Chcete-li použít rejstřík v celém rozsahu v režimu stylu, stiskněte [PART MUTE] (Ztlumit part).**

Funkce



K nastavení jednotlivých funkcí podržte stisknuté [SHIFT] a současně stiskněte příslušnou klávesu (v případě potřeby opakovaně).

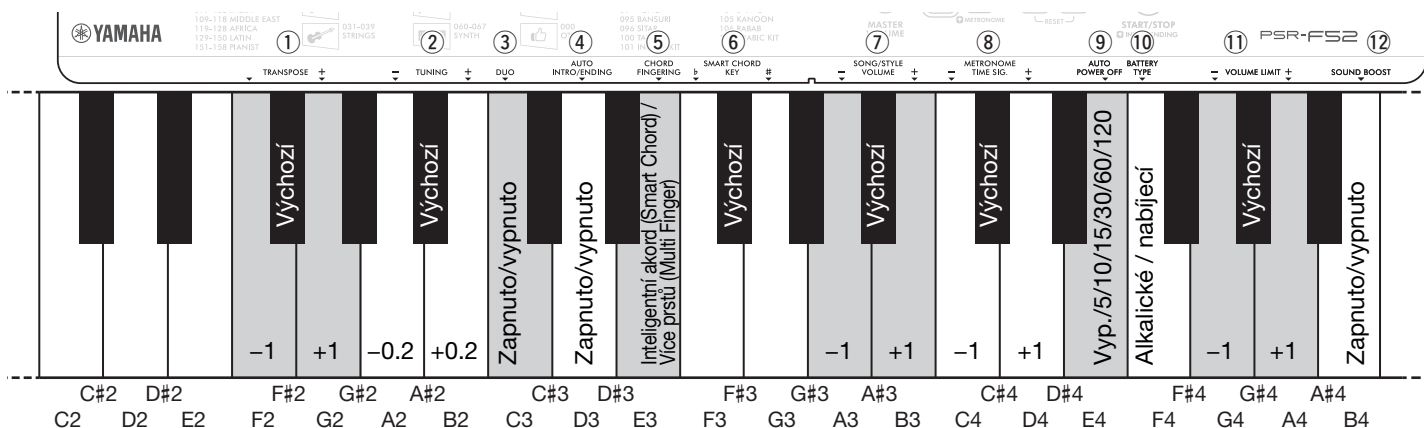

Seznam funkcí

Název funkce	Popis	Výchozí hodnota	Rozsah/Nastavení
① Transpose (Transpozice)	Nastavuje výšku tónu nástroje v půltónových krocích.	00	-12–0–12
② Tuning (Ladění)	Určuje jemné ladění celého nástroje v přibližně 0,2Hz krocích. Na displeji je u hodnoty nastavení vynechána číselná pozice stovek.	440.0	427.0(2 70)–440.0(400)–453.0(5 30)
③ Režim duo	Zapíná/vypíná funkci Duo (str. 8).	Vypnuto (OFF)	Zapnuto (ON) / vypnuto (OFF)
④ Automatický úvod/závěr	Zapne/vypne funkci Automatický úvod/závěr (str. 8).	Zapnuto (ON)	Zapnuto (ON) / vypnuto (OFF)
⑤ Chord Fingering Type (Typ prstokladu akordu)	<p>Určuje, jak hrát akord v rozsahu pro automatický doprovod (str. 8) při hraní se stylem.</p> <ul style="list-style-type: none"> Inteligentní akord (Smart Chord) (5 7 r): Stačí zahrát základní tón akordu a příslušný akord odpovídající stisknuté klávese se přehraje. Nejlepších výsledků dosáhnete, když před hraním nastavíte funkci „⑥ Tónina inteligentního akordu“. Více prstů (Multi Finger) (7 7 7): U tohoto způsobu se styl přehrává hraním všech not akordu. <p>POZNÁMKA</p> <ul style="list-style-type: none"> Při nastavení typu prstokladu na inteligentní akord nemusí být melodie některých skladeb vhodná pro akord. Podrobnosti o dostupných akordech najdete v „Tabulce inteligentních akordů“ na straně 16. 	Inteligentní akord (Smart Chord) (5 7 r)	Inteligentní akord (Smart Chord) (5 7 r) / Více prstů (Multi Finger) (7 7 7)
⑥ Smart Chord Key (Tónina inteligentního akordu)	<p>Určuje tóninu, pokud je typ prstokladu akordu nastaven na možnost „Inteligentní akord“. Pokud například notový zápis obsahuje 1 béčko (b), stiskněte klávesu G3 nebo F3, dokud se na displeji nezobrazí údaj „FL1“.</p>	Bez předznamenání (5 7 7: C dur nebo A moll)	7 béček (7 7 7)–0 (5 7 7)–7 křížků (5 7 7)
⑦ Hlasitost skladby/stylu/metronomu	Určuje hlasitost skladby/stylu/metronomu.	12	00–15
⑧ Nastavení taktu metronomu	Určuje doby metronomu. Pokud je například nastavena hodnota 4, je takt 4/4 a jeho první doba je zdůrazněna zvukem zvonku.	Doba aktuální skladby nebo stylu	0 (bez doby) až 16
⑨ Automatické vypnutí	Určuje dobu, která uběhne do automatického vypnutí nástroje.	30 minut	OFF (vypnuto)/5/10/15/30/60/120 (minut)
⑩ Battery Type (Typ baterií)	Určuje typ baterií, které jste vložili do nástroje.	Alkalická baterie (Alkaline) / manganová baterie (Manganese) (7 7)	7 7 : Alkalická baterie (Alkaline) / manganová baterie (Manganese) (7 7) ni : Nabíjecí baterie (Ni-MH)
⑪ Volume Limit (Omezení hlasitosti)	Určuje maximální hodnotu hlavní hlasitosti.	15	01–15
⑫ Zesílení zvuku	<p>Zapne/vypne funkci zesílení zvuku (str. 8).</p> <p>POZNÁMKA</p> <ul style="list-style-type: none"> Když je funkce zesílení zvuku zapnutá, může docházet ke zkreslení zvuku. 	Vypnuto (OFF)	Zapnuto (ON) / vypnuto (OFF)

Řešení problémů

Problém	Řešení
Při zapínání nebo vypínání nástroje krátce zazní praskavý zvuk.	Jedná se o normální jev, který souvisí s napájením nástroje.
<ul style="list-style-type: none"> Není slyšet žádný zvuk. Hlasitost je příliš nízká. 	<ul style="list-style-type: none"> Od konektoru [PHONES/OUTPUT] (Sluchátka/výstup) odpojte sluchátka (str. 6). Ověřte, zda není nastaveno přílišné omezení hlasitosti (str. 9). Vyměňte všechny baterie za nové nebo nabitě.
Automatický doprovod stylu se nepřehrává.	Automatický doprovod může být ztlumený. Stiskněte [PART MUTE] (Ztlumit part).
Napájení se najednou a neočekávaně vypne.	Jedná se o normální jev za předpokladu, že byla aktivována funkce automatického vypnutí (str. 9). Pokud chcete funkci automatického vypnutí deaktivovat, vyberte možnost „OFF“.
Po zapnutí nástroje se napájení najednou a neočekávaně vypne.	Kvůli nadproudu se aktivoval ochranný obvod. K tomu může dojít, pokud je použit jiný než určený adaptér napájení nebo když je adaptér napájení poškozen. Používejte pouze určený adaptér napájení (viz níže). Pokud se zdá, že nefunguje správně, obraťte se na servisní techniky společnosti Yamaha.

Technické údaje

Název produktu	Digitální keyboard
Rozměry (Š × H × V)	920 mm × 266 mm × 73 mm
Hmotnost	2,8 kg (bez baterií)
Klaviatura	61 kláves standardní velikosti
Displej	7segmentový displej LED
Jazyk panelu	Angličtina
Rejstříky	<ul style="list-style-type: none"> Předvolba: 136 rejstříků (včetně 41 rejstříků World) + 8 bicích souprav (včetně 5 bicích souprav World) Polyfonie (max.): 32
Doprovodné styly	<ul style="list-style-type: none"> Předvolba: 158 (včetně 75 stylů World) Prstoklad: Inteligentní akord, Více prstů Ovládání stylů: Přejít, úvod/závěr (automaticky/ručně)
Skladby (pouze data MIDI; audio formát není podporován)	Předvolba: 69 (včetně 1 ukázkové skladby)
Funkce	<ul style="list-style-type: none"> Nastavení jedním stiskem Panelové doznívání Synchronizované spuštění Ztlumení partu Metronom Rozsah tempa: 11–280 (32–280, vyklepat tempo) Režim duo Transpozice: -12–0–+12 Ladění: 427,0–440,0–453,0 Hz (v krocích přibližně po 0,2 Hz) Zesílení zvuku Omezení hlasitosti

Konektory	<ul style="list-style-type: none"> Konektor DC IN: 12 V Sluchátka/výstup: Stereo mini konektor (PHONES/OUTPUT)
Zesilovače	2,5 W × 2
Reproduktoři	8 cm × 2
Zdroj napájení	<ul style="list-style-type: none"> Adaptér napájení: PA-130 nebo kompatibilní dle doporučení společnosti Yamaha (výstup: DC 12 V, 0,7 A nebo 1,0 A) Baterie: Šest alkalických (LR6), manganových (R6) nebo dobíjecích Ni-MH (HR6) baterií velikosti „AA“
Spotřeba	6 W (při použití adaptéru napájení PA-130B)
Automatické vypnutí	Vypnuto/5/10/15/30/60/120 (minut)
Dodané příslušenství	<ul style="list-style-type: none"> Uživatelská příručka Online Member Product Registration (Registrace produktu člena online komunity) Notový stojánek Adaptér napájení* (PA-130 nebo ekvivalent dle doporučení společnosti Yamaha) <p>* V některých oblastech nemusí být k dispozici. Podrobnosti získáte u místního prodejce.</p>
Samostatně prodávané příslušenství (V některých oblastech nemusí být k dispozici.)	<ul style="list-style-type: none"> Adaptér napájení: Uživatelé v USA nebo Evropě: PA-130 nebo odpovídající model doporučený společností Yamaha Uživatelé v jiných zemích: PA-3C, PA-130 nebo odpovídající typ Sluchátka: HPH-50/HPH-100/HPH-150

* Tato příručka obsahuje technické údaje platné k datu publikace. Chcete-li získat nejnovější příručku, navštivte webovou stránku společnosti Yamaha a stáhněte si příslušný soubor. Technické údaje, zařazení a samostatně prodávané příslušenství se mohou v různých oblastech lišit. Bližší informace získáte u svého prodejce společnosti Yamaha.

Informace pro uživatele týkající se sběru a likvidace starých zařízení a použitých baterií



Tyto symboly na výrobcích, obalech nebo doprovodných materiálech znamenají, že použité elektrické a elektronické výrobky a baterie se nesmí vyhazovat do běžného domácího odpadu.

Podle zákona je třeba stará zařízení a použité baterie odnést na příslušná sběrná místa, kde budou náležitě zlikvidovány, obnoveny nebo recyklovány.

Správnou likvidací těchto výrobků a baterií pomáháte chránit cenné zdroje a zmírňovat negativní dopady na zdraví lidí a životní prostředí, které vznikají v důsledku nesprávné manipulace s odpadem.

Další informace o sběru a recyklaci starých výrobků a baterií vám poskytne místní městský úřad, sběrný dvůr nebo prodejna, ve které jste výrobek zakoupili.

Informace pro podnikatele v Evropské unii:

Chcete-li získat další informace o likvidaci elektrických a elektronických zařízení, obraťte se na prodejce nebo dodavatele.

Informace o likvidaci v zemích mimo Evropskou unii:

Tyto symboly platí pouze v zemích Evropské unie. Chcete-li získat informace o správných postupech likvidace elektrických a elektronických zařízení, obraťte se na místní úřady nebo prodejce.

Poznámka k symbolu baterie (níže jsou uvedeny dva příklady symbolů):

Tento symbol může být používán spolu se symbolem chemických látek. V tom případě splňuje požadavek ohledně chemických látek daný směrnici EU o bateriích a akumulátorech.



Cd

(weee_battery_eu_cs_02)

Voice List / Liste der Voices / Liste des sonorités / Lista de voces / Lista de vozes / Elenco delle voci / Voiceoverzicht / Lista brzmień / Liste over lyde / Lista över ljud / Seznam rejstříků / Zoznam hlasov / Hangszínek listája / Seznam zvokov / Списък с тонове / Listă de voci / Skaņu saraksts / Garsų sąrašas / Helide loend / Popis zvukova / Enstrüman Sesi Listesi / Danh sách tiếng / قائمة الأصوات

Voice No.	Voice Name
PIANO & E.PIANO	
1	Grand Piano
2	Bright Piano
3	Honky Tonk Piano
4	Harpsichord
5	Electric Piano 1
6	Electric Piano 2
7	Electric Grand
ORGAN	
8	Drawbar Organ
9	Percussive Organ
10	Rock Organ
11	Pipe Organ
12	Reed Organ
ACCORDION	
13	Accordion
14	Tango Accordion
15	Harmonica
GUITAR & BASS	
16	Nylon Guitar
17	Steel Guitar
18	12Strings Guitar
19	Jazz Guitar
20	Clean Guitar
21	Muted Guitar
22	Overdriven Guitar
23	Distortion Guitar
24	Ukulele
25	Acoustic Bass
26	Finger Bass
27	Pick Bass
28	Fretless Bass
29	Slap Bass
30	Synth Bass
STRINGS	
31	Strings 1
32	Strings 2
33	Synth Strings
34	Pizzicato Strings
35	Violin
36	Viola
37	Cello
38	Contrabass
39	Orchestral Harp
WOODWIND	
40	Flute
41	Piccolo
42	Recorder
43	Oboe
44	Clarinet
45	Bassoon
SAXOPHONE	
46	Tenor Sax
47	Alto Sax

Voice No.	Voice Name
48	Soprano Sax
49	Baritone Sax
BRASS	
50	Brass Section
51	Trumpet
52	Trombone
53	French Horn
54	Tuba
55	Synth Brass
PERCUSSION	
56	Vibraphone
57	Marimba
58	Celesta
59	Timpani
SYNTH	
60	Square Lead
61	Sawtooth Lead
62	Bass & Lead
63	New Age Pad
64	Warm Pad
65	Halo Pad
66	Crystal
67	Brightness
WORLD	
68	Pan Flute
69	Ocarina
70	Banjo
71	Bagpipe
72	Dulcimer 1
73	Dulcimer 2
74	Gamelan Gongs
75	Suling
76	Bonang
77	Gender
78	Rama Cymbal
79	Thai Bells
80	Koto
81	Indonesian Kit 1
82	Indonesian Kit 2
83	Er Hu
84	Ma Tou Qin
85	Pi Pa
86	Yang Qin
87	Gu Zheng
88	Di Zi
89	Chinese Kit
90	Tanpura
91	Harmonium 1 (Single Reed)
92	Harmonium 2 (Double Reed)
93	Harmonium 3 (Triple Reed)
94	Pungi
95	Bansuri
96	Sitar
97	Detuned Sitar

Voice No.	Voice Name
98	Shehnai
99	Gopichant
100	Tabla
101	Indian Kit
102	Nay
103	Oud
104	Santur
105	Kanoon
106	Rabab
107	Arabic Kit
108	Kalimba
109	Trompeta Banda
110	Trombon Banda
111	Steel Drums
112	Cavaquinho
113	Zampoña
DRUM KIT	
114	Standard Kit
115	Brush Kit
116	Dance Kit
DUAL	
117	Octave Piano
118	Piano & Strings
119	Piano Pad
120	E.Piano Pad
121	Octave Harpsichord
122	Full Organ
123	Octave Strings
124	Octave Pizzicato
125	Strings & Flute
126	Strings Pad
127	Flute & Clarinet
128	Oboe & Bassoon
129	Alto Sax & Tenor Sax
130	Octave Brass
131	Power Brass
132	Jazz Section
133	Orchestra Tutti
134	Trumpet & Trombone
135	Fat Lead
136	Bell Mixture
137	Bell Pad
SPLIT	
138	Piano / A.Bass
139	E.Piano / E.Bass
140	Brass / Tuba
141	Trumpet / Trombone
142	Flute / Oboe / Clarinet / Bassoon
143	Soprano / Alto / Tenor / Baritone Sax
144	Trumpet / Horn / Trombone / Tuba

**Drum Kit List / Liste der Drum Kits / Liste des kits de batterie / Lista de juegos de batería /
 Lista do conjunto de percussão / Elenco dei kit di batteria / Lijst met drumkits /
 Lista zestawów perkusyjnych / Liste over trommesæt / Lista över trumset /
 Seznam bicích sad / Zoznam bicích nástrojov / Dobkészletek listája / Seznam bobnov /
 Списък на набор от ударни инструменти / Listă Seturi de tobe / Bungu komplektu saraksts /
 Mušamujų rinkinio sąrašas / Trummikomplektide loend / Popis kompleta bubnjeva /
 Davul Seti Listesi / Danh sách bộ trống / قائمة مجموعة الآلات الإيقاعية**

☐ : Same as "Standard Kit."

■ : No Sound.

		No. 114	No. 115	No. 116	No. 101	No. 107	
		Standard Kit	Brush Kit	Dance Kit	Indian Kit	Arabic Kit	
C1	C	1	Finger Snap		Baya ge	Khaligi Clap 1	
	■ C#1	C#	1	Brush Tap		Zarb Back mf	
D1	D	1	Brush Swirl		Baya ghe	Khaligi Clap 2	
	■ D#1	D#	1	Brush Slap		Arabic Zalgouta Close	
E1	E	1	Brush Tap Swirl	Reverse Cymbal	Tabla na	Arabic Hand Clap	
	F	1	Snare Roll		Tabla tin	Tabel Tak 1	
F1	F#	1	Castanet		Tablabaya dha	Sagat 1	
	■ G#1	G#	1	Snare Soft	Brush Slap 2	Snare Techno	Dhol 1 Open
G1	G	1	Surdo Open			Dhol 1 Slap	
	■ A#1	A#	1	Bass Drum Soft	Kick Techno Q	Dhol 1 Mute	Tabel Tak 2
B1	A	1	Open Rim Shot		Rim Gate	Dhol 1 Open Slap	Sagat 3
	■ B#1	B#	1	Bass Drum Hard	Kick Techno L	Dhol 1 Roll	Riq Tik 3
C2	C	2	Bass Drum	Bass Drum Jazz	Kick Techno	Dandia Short	Riq Tik 2
	■ C#2	C#	2	Side Stick	Side Stick Analog	Dandia Long	Riq Tik Hard 1
D2	D	2	Snare	Brush Slap 3	Snare Clap	Chutki	Riq Tik 1
	■ D#2	D#	2	Hand Clap		Chipri	Riq Tik Hard 2
E2	E	2	Snare Tight	Brush Tap	Snare Dry	Khanjira Open	Riq Tik Hard 3
	F	2	Floor Tom L	Tom Brush 1	Tom Analog 1	Khanjira Slap	Riq Tish
F2	F#	2	Hi-Hat Closed		Hi-Hat Close Analog 1	Khanjira Mute	Riq Snouj 2
	■ G#2	G#	2	Floor Tom H	Tom Brush 2	Tom Analog 2	Khanjira Bendup
G2	G	2	Hi-Hat Pedal		Hi-Hat Close Analog 2	Khanjira Benddown	Riq Snouj 1
	■ A#2	A#	2	Low Tom	Tom Brush 3	Tom Analog 3	Dholak 1 Open
A2	A	2	Hi-Hat Open		Hi-Hat Open Analog	Dholak 1 Mute	Riq Snouj 3
	■ B#2	B#	2	Mid Tom L	Tom Brush 4	Tom Analog 4	Dholak 1 Slap
B2	B	2	Mid Tom H	Tom Brush 5	Tom Analog 5	Dhol 2 Open	Riq Tak 1
	■ C#3	C#	3	Crash Cymbal 1		Cymbal Analog	Dhol 2 Slap
D3	D	3	High Tom	Tom Brush 6	Tom Analog 6	Dhol 2 Rim	Riq Tak 2
	■ D#3	D#	3	Ride Cymbal 1		Hand Clap	Riq Brass 1
E3	E	3	Chinese Cymbal			Mridangam din	Riq Dom
	F	3	Ride Cymbal Cup			Mridangam ki	Zarb Tom f
F3	F#	3	Tambourine			Mridangam ta	Katem Dom
	■ G#3	G#	3	Splash Cymbal		Dafli Open	Katem Sak 1
G3	G	3	Cowbell			Dafli Slap	Katem Tak 1
	■ A#3	A#	3	Crash Cymbal 2		Dafli Rim	Katem Sak 2
A3	A	3	Vibraslap			Chimta Normal	Katem Tak 2
	■ B#3	B#	3	Ride Cymbal 2		Chimta Ring	Daholla Sak 2
B3	B	3	Ride Cymbal 2			Dholki Hi Open	Daholla Sak 1
	■ C#4	C#	4	Bongo H		Dholki Hi Mute	Daholla Tak 1
D4	C	4	Bongo L			Dholki Lo Open	Daholla Dom
	■ D#4	D#	4	Conga H Mute	Conga Analog H	Dholki Hi Slap	Daholla Tak 2
E4	D	4	Conga H Open		Conga Analog M	Dholki Lo Slide	Zarb Eshareh
	F	4	Conga L		Conga Analog L	Dholak 2 Open	Tablah Dom 2
F4	F#	4	Timbale H			Dholak 2 Slide	Tablah Roll of Edge
	■ G#4	G#	4	Timbale L		Dholak 2 Rim 1	Tablah Tak Finger 4
G4	G	4	Agogo H			Dholak 2 Rim 2	Tablah Tak Trill 1
	■ A#4	A#	4	Agogo L		Dholak 2 Ring	Tablah Tak Finger 3
A4	A	4	Cabasa			Jhanji Open	Tablah Tak Trill 2
	■ B#4	B#	4	Maracas		Dholak 2 Slap	Tablah Tak Finger 2
B4	B	4	Metronome Click			Mondira Open	Tablah Tak Finger 1
	■ C#5	C#	5	Metronome Bell		Mondira Close	Tablah Tik 2
C5	C	5	Guiro Short			Tabla C	Tablah Tik 4
	■ D#5	D#	5	Guiro Long		Tabla F	Tablah Tik 3
D5	D	5	Claves			Tabla G	Tablah Tik 1
	■ E#5	E#	5	Wood Block H		Tabla B	Tablah Tak 3
E5	E	5	Wood Block L			Khomokh Normal	Tablah Tak 1
	F	5	Scratch H			Duff Open	Tablah Tak 4
F5	F#	5	Scratch L			Hatheli Long	Tablah Tak 2
	■ G#5	G#	5	Triangle Mute		Hatheli Short	Tablah Sak 2
G5	G	5	Triangle Open			Thavil Slap	Tablah Tremolo
	■ A#5	A#	5	Shaker		Thavil Mute	Tablah Sak 1
A5	A	5	Jingle Bells			Khartaal	Tablah Dom 1
	■ B#5	B#	5	Bell Tree			

		No. 114	No. 81	No. 82	No. 89		
		Standard Kit	Indonesian Kit 1	Indonesian Kit 2	Chinese Kit		
C1	C	1	Finger Snap				
	C#1	C#	1	Brush Tap			
D1	D	1	Brush Swirl				
	D#1	D#	1	Brush Slap			
E1	E	1	Brush Tap Swirl				
		F	1	Snare Roll			
F1	F#	1	Castanet				
	F#1	F#	1	Castanet			
G1	G	1	Snare Soft				
	G#1	G#	1	Surdo Open			
A1	A	1	Bass Drum Soft				
	A#1	A#	1	Open Rim Shot			
B1	B	1	Bass Drum Hard				
		C	2	Bass Drum			
C2	C#	2	Side Stick				
	C#2	C#	2	Side Stick			
D2	D	2	Snare				
	D#2	D#	2	Hand Clap			
E2	E	2	Snare Tight				
		F	2	Floor Tom L			
F2	F#	2	Hi-Hat Closed				
	F#2	F#	2	Hi-Hat Closed			
G2	G	2	Floor Tom H				
	G#2	G#	2	Hi-Hat Pedal			
A2	A	2	Low Tom				
	A#2	A#	2	Hi-Hat Open			
B2	B	2	Mid Tom L				
		C	3	Mid Tom H			
C3	C#	3	Crash Cymbal 1				
	C#3	C#	3	Crash Cymbal 1			
D3	D	3	High Tom				
	D#3	D#	3	Ride Cymbal 1			
E3	E	3	Chinese Cymbal				
		F	3	Ride Cymbal Cup			
F3	F#	3	Tambourine				
	F#3	F#	3	Tambourine			
G3	G	3	Splash Cymbal				
	G#3	G#	3	Cowbell			
A3	A	3	Crash Cymbal 2				
	A#3	A#	3	Vibraslap			
B3	B	3	Ride Cymbal 2				
		C	4	Bongo H	Kendang Ageng Dah	Tambourine Hit	
C4	C#	4	Bongo L	Kendang Tipung Thung 1	Tambourine Hit Mute		
	C#4	C#	4	Bongo L	Kendang Tipung Thung 1	Tambourine Hit Mute	
D4	D	4	Conga H Mute	Kendang Ciblon Dhen	Duf Open		
	D#4	D#	4	Conga H Open	Kendang Ciblon Det	Duf Slide	
E4	E	4	Conga L	Kendang Ciblon Thung	Duf Center Mute		
		F	4	Timbale H	Kendang Ciblon Lung 1	Duf Slap Mute	
F4	F#	4	Timbale L	Kendang Ciblon Thak 1	Duf Ring Mute		
	F#4	F#	4	Timbale L	Kendang Ciblon Thak 1	Duf Ring Mute	
G4	G	4	Agogo H	Kendang Ciblon Thak 2	Bayan Duf Open	Dagu Mute	
	G#4	G#	4	Agogo L	Kendang Tipung Thung 2	Bayan Duf Slap Mute	Zhongcha Mute
A4	A	4	Cabasa	Kendang Tipung Ket	Bayan Duf Slide	Dagu Heavy	
	A#4	A#	4	Maracas	Kendang Ciblon Lung 2	Bayan Duf Ring Mute	Zhongcha Open
B4	B	4	Metronome Click	Kendang Ciblon Tong	Dayan Finger Tips 4	Paigu Middle	
		C	5	Metronome Bell	Plak 1 Ring Mute	Tung Finger Tips 1	Paigu Low
C5	C#	5	Guiro Short	Guiro Center	Tung Finger Tips 2	Xiaocha Mute	
	C#5	C#	5	Guiro Short	Guiro Center	Tung Finger Tips 2	Xiaocha Mute
D5	D	5	Guiro Long	Tung Open 1	Dayan Finger Tips 1	Bangu	
	D#5	D#	5	Claves	Low Dut Open	Dayan Ring Mute	Xiaocha Open
E5	E	5	Wood Block H	Low Dut Mute 1	Dayan Finger Tips 3	Bangzi	
		F	5	Wood Block L	Low Dut Mute 2	Dayan Ring Open	Muyu Low
F5	F#	5	Scratch H	Low Dut Mute 3	Dayan Finger Tips 2	Zhongluo Mute	
	F#5	F#	5	Scratch H	Low Dut Mute 3	Dayan Finger Tips 2	Zhongluo Mute
G5	G	5	Scratch L	Low Dut Mute 4	Dayan Open	Muyu Mid-Low	
	G#5	G#	5	Triangle Mute	Low Dut Slide 1	Dayan Center Mute	Zhongluo Open
A5	A	5	Triangle Open	Low Dut Slide 2	Tung Open 2	Muyu Middle	
	A#5	A#	5	Shaker	Low Dut Slide 3	Plak 1 Mute Center	Xiaoluo Open
B5	B	5	Jingle Bells	Plak 2 Ring Open	Low Dut Mute 1	Triangle Mute	
		C	6	Bell Tree	Low Dut Mute 3	Triangle Open	

**Style List / Liste der Styles / Liste des styles / Lista de estilos / Lista de estilos /
Elenco degli stili / Stijlijst / Lista stylów / Liste over stilarter / Lista över Styles /
Seznam stylů / Zoznam štýlov / Stilusok listája / Seznam slogov / Списък със стилове /
Listă de Stiluri / Stilu saraksts / Stilių sąrašas / Stiilide loend / Popis stilova /
Tarz Listesi / Danh sách giai điệu / قائمة الإيقاعات**

Style No.	Style Name
POP & ROCK	
1	8Beat Modern
2	60s Guitar Pop
3	60s 8Beat
4	8Beat
5	Off Beat
6	60s Rock
7	Hard Rock
8	Rock Shuffle
9	8Beat Rock
10	16Beat
11	Pop Shuffle
12	Guitar Pop
13	16Beat Uptempo
14	Kool Shuffle
15	Hip Hop Light
BALLAD	
16	Piano Ballad
17	6/8 Modern EP
18	6/8 Slow Rock
19	Organ Ballad
20	Pop Ballad
21	16Beat Ballad
DANCE & DISCO	
22	EuroTrance
23	Ibiza
24	Swing House
25	Clubdance
26	Club Latin
27	Garage
28	Techno Party
29	Hip Hop Groove
30	70s Disco
31	Latin Disco
32	Saturday Night
33	Disco Hands
SWING & JAZZ	
34	Big Band Fast
35	Jazz Ballad
36	Jazz Club
37	Swing 1
38	Swing 2
39	Five/Four
40	Dixieland
41	Ragtime
R&B	
42	Soul
43	Detroit Pop
44	6/8 Soul

Style No.	Style Name
45	Croco Twist
46	Rock&Roll
47	Combo Boogie
48	6/8 Blues
COUNTRY	
49	Country Pop
50	Country Swing
51	Country 2/4
52	Bluegrass
BALLROOM	
53	Viennese Waltz
54	English Waltz
55	Slowfox
56	Foxtrot
57	Quickstep
58	Tango
59	Pasodoble
60	Samba
61	Cha Cha Cha
62	Rumba
63	Jive
TRAD & WALTZ	
64	March
65	6/8 March
66	Polka Pop
67	Tarantella
68	Showtune
69	Christmas Swing
70	Christmas Waltz
71	Waltz
72	Swing Waltz
73	Jazz Waltz
74	Country Waltz
75	Musette
WORLD	
76	Hawaiian
77	Scottish Reel
78	Celtic Dance
79	Modern Dangdut 1
80	Keroncong
81	Modern Dangdut 2
82	Dangdut Umum
83	Dangdut Slow Legend
84	Dangdut 3/4
85	Langgam Modern
86	Dangdut Jawa
87	Vietnamese Pop Ballad
88	Vietnamese 6/8 Ballad

Style No.	Style Name
89	Xi Qing Luo Gu
90	Yi Zu Min Ge
91	Jing Ju Jie Zou
92	Kung Fu
93	Zhong Guo Gu Qu
94	Xin Jiang Min Ge
95	China Funk
96	China Pop Ballad
97	China Dance
98	China 6/8 Slow Rock
99	Bhajan
100	Bolly Mix
101	Indian Pop
102	Hind Ballad
103	Indy Waltz
104	Bhangra
105	Kerala
106	Rajasthan
107	Dandiya
108	Qawwali
109	Saeidy
110	Wehda Saghira
111	Laff
112	Emarati
113	Iranian Elec
114	Kordi Pop
115	Bandari
116	Fazzani
117	4/4 Standart
118	Rumba 2/4
119	African Gospel Reggae
120	High Life 1
121	African Gospel
122	Makossa
123	Modern Afrobeat
124	High Life 2
125	Organ High Life
126	Igbo High Life
127	Soca
128	Azonto
129	Brazilian Samba
130	Bossa Nova
131	Forro
132	Sertanejo
133	Baião
134	Joropo
135	Parranda
136	Tango Argentino
137	Cumbia Peruana

Style No.	Style Name
138	Cumbia Colombiana
139	Vallenato
140	Reggaeton Pop
141	Merengue
142	Mambo
143	Salsa
144	Beguine
145	Reggae
146	Tijuana
147	Paso Duranguense
148	Cumbia Grupera
149	Balada Banda
150	Mexican Mambo
PIANIST	
151	Stride
152	Piano Swing
153	Arpeggio
154	Habanera
155	Slow Rock
156	8Beat Piano Ballad
157	6/8 Piano March
158	Piano Waltz

**Song List / Liste der Songs / Liste des morceaux / Lista de canciones /
 Lista de músicas / Elenco delle song / Songoverzicht / Lista utworów /
 Liste over melodier / Lista över Songer / Seznam skladeb / Zoznam skladieb /
 Zenedarabok listája / Seznam pesmi / Списък с песни / Listă de Cântece /
 Dziesmu saraksts / Kūrīnių sąrašas / Lugude loend / Popis pjesama / Şarkı Listesi /
 Danh sách bài hát / قائمة الأغاني**

Song No.	Song Name	Composer
DEMO		
001	DEMO	Yamaha Original
CHILDREN'S SONG		
002	Frère Jacques	Traditional
003	Der Froschgesang	Traditional
004	London Bridge	Traditional
005	Sur le pont d'Avignon	Traditional
006	Nedelka	Traditional
007	Sippin' Cider Through a Straw	Traditional
008	Old MacDonald Had A Farm	Traditional
009	If You're Happy and You Know It	Traditional
010	Yankee Doodle	Traditional
FAVORITE		
011	Aura Lee	Traditional
012	Bury Me Not on the Lone Prairie	Traditional
013	Kalinka	Traditional
014	Holdilia Cook	Traditional
015	La Cucaracha	Traditional
016	Aloha Oe	Q. Liliuokalani
017	Old Folks at Home	S. C. Foster
018	Santa Lucia	A. Longo
019	Beautiful Dreamer	S. C. Foster
020	Ring de Banjo	S. C. Foster
021	Romance de Amor	Traditional
022	Amazing Grace	Traditional
023	Oh! Susanna	S. C. Foster
024	Joy to the World	G. F. Händel
025	When the Saints Go Marching In	Traditional
026	Battle Hymn of the Republic	Traditional
CLASSIC		
027	Largo (from the New World)	A. Dvořák
028	Brahms' Lullaby	J. Brahms
029	Chanson du Toreador	G. Bizet
030	Jupiter, the Bringer of Jollity	G. Holst
031	Salut d'Amour op.12	E. Elgar
032	Symphony No.9 (from the New World - 4th movement)	A. Dvořák
033	Serenade for Strings in C major, op.48	P. I. Tchaikovsky
034	The Danube Waves	I. Ivanovici
DUET		
035	Ten Little Indians	Traditional
036	The Cuckoo	Traditional
037	O du lieber Augustin	Traditional
038	Twinkle Twinkle Little Star	Traditional
039	Im Mai	Traditional
040	O Christmas Tree	Traditional
041	Pop Goes The Weasel	Traditional

Song No.	Song Name	Composer
042	Mary Had a Little Lamb	Traditional
043	Row Row Row Your Boat	Traditional
044	On Top of Old Smoky	Traditional
PIANO ENSEMBLE		
045	Little Brown Jug	Traditional
046	Auld Lang Syne	Traditional
047	Wenn ich ein Vöglein wär	Traditional
048	Die Lorelei	F. Silcher
049	Home Sweet Home	H. R. Bishop
050	Scarborough Fair	Traditional
051	My Old Kentucky Home	Traditional
052	Loch Lomond	Traditional
053	Silent Night	F. Gruber
054	Deck the Halls	Traditional
055	O Christmas Tree	Traditional
056	Sonata Pathétique 2nd Adagio Cantabile	L. v. Beethoven
057	Ave Maria/J. S. Bach - Gounod	J. S. Bach / C. F. Gounod
058	Jesus bleibet meine Freude	J. S. Bach
059	Prelude op.28-15 "Raindrop"	F. Chopin
060	Nocturne op.9-2	F. Chopin
061	Etude op.10-3 "Chanson de L'adieu"	F. Chopin
062	Romanze (Serenade K.525)	W. A. Mozart
PIANO SOLO		
063	Arabesque	J. F. Burgmüller
064	La Chevaleresque	J. F. Burgmüller
065	Für Elise	L. v. Beethoven
066	Turkish March	W. A. Mozart
067	24 Preludes op.28-7	F. Chopin
068	Annie Laurie	Traditional
069	Jeanie with the Light Brown Hair	S. C. Foster

**Smart Chord Chart / Tabelle der Smart Chords / Tableau Smart Chord /
 Tabla de Smart Chords (acordes inteligentes) / Tabela de Smart Chord /
 Grafico Smart Chord / Smart Chord-overzicht / Tablica inteligentnych akordów /
 Smart Chord-skema / Smart Chord-diagram / Tabulka inteligentních akordů /
 Tabuľka funkcie inteligentné akordy / Intelligens akkordok táblázata /
 Tabela pametnih akordov / Диаграма на интелигентен акорд / Diagramă acord inteligent /
 Viedo akordu diagramma / Sumariojo akordų parinkimo lentelė / Nutika akordi tabel /
 Tablica inteligentnih akorda / Akıllı Akor Çizelgesi / Biểu đồ hợp âm thông minh /
 جدول النغمات المتألفة الذكية**

When the Fingering Type is set to "Smart Chord (577-)", if you set the Smart Chord Key (page 9) according to the score, make sure to the root note of the chord in the Auto Accompaniment range. This lets you hear the respective chords below.

Key Signature on the music score	Display (Smart Chord Key)	Notes to be played (Root Note)													
		C#/D♭			D#/E♭			F#/G♭			G#/A♭			A#/B♭	
		C	D	E	F	G	A	B							
	FL7	C dim	D♭ m	E♭♭ dim7	E♭ 1+5	F♭	F dim	G♭ 7	A♭♭	A♭ m	B♭♭	B♭ m7♭5	C♭		
	FL6	C dim	D♭ 7	E♭♭	E♭ m	F♭	F m7♭5	G♭	G dim	A♭ m	B♭♭ dim7	B♭ 1+5	C♭		
	FL5	C m7♭5	D♭	D dim	E♭ m	F♭ dim7	F 1+5	G♭	G dim	A♭ 7	B♭♭	B♭ m	C♭		
	FL4	C 1+5	D♭	D dim	E♭ 7	F♭	F m	G♭	G m7♭5	A♭	A dim	B♭ m	C♭ dim7		
	FL3	C m	D♭	D m7♭5	E♭	E dim	F m	G♭ dim7	G 1+5	A♭	A dim	B♭ 7	C♭		
	FL2	C m	D♭ dim7	D 1+5	E♭	E dim	F 7	G♭	G m	A♭	A m7♭5	B♭	B dim		
	FL1	C 7	D♭	D m	E♭	E m7♭5	F	F# dim	G m	A♭ dim7	A 1+5	B♭	B dim		
No key signature 	SP0 (Default)	C	C# dim	D m	E♭ dim7	E 1+5	F	F# dim	G 7	A♭	A m	B♭	B m7♭5		
	SP1	C	C# dim	D 7	E♭	E m	F	F# m7♭5	G	G# dim	A m	B♭ dim7	B 1+5		
	SP2	C	C# m7♭5	D	D# dim	E m	F dim7	F# 1+5	G	G# dim	A 7	B♭	B m		
	SP3	C dim7	C# 1+5	D	D# dim	E 7	F	F# m	G	G# m7♭5	A	A# dim	B m		
	SP4	C	C# m	D	D# m7♭5	E	E# dim	F# m	G dim7	G# 1+5	A	A# dim	B 7		
	SP5	B# dim	C# m	D dim7	D# 1+5	E	E# dim	F# 7	G	G# m	A	A# m7♭5	B		
	SP6	B# dim	C# 7	D	D# m	E	E# m7♭5	F#	F# dim	G# m	A dim7	A# 1+5	B		
	SP7	B# m7♭5	C#	C# dim	D# m	E dim7	E# 1+5	F#	F# dim	G# 7	A	A# m	B		

Reading the Score

Use this handy guide to learn how to read the score and practice the Songs in the Song Book (page 5)!

◇ Finger Numbering

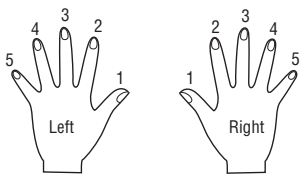

◇ The Keyboard, Staff Lines, and Clef

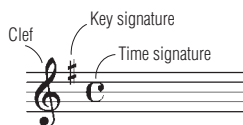
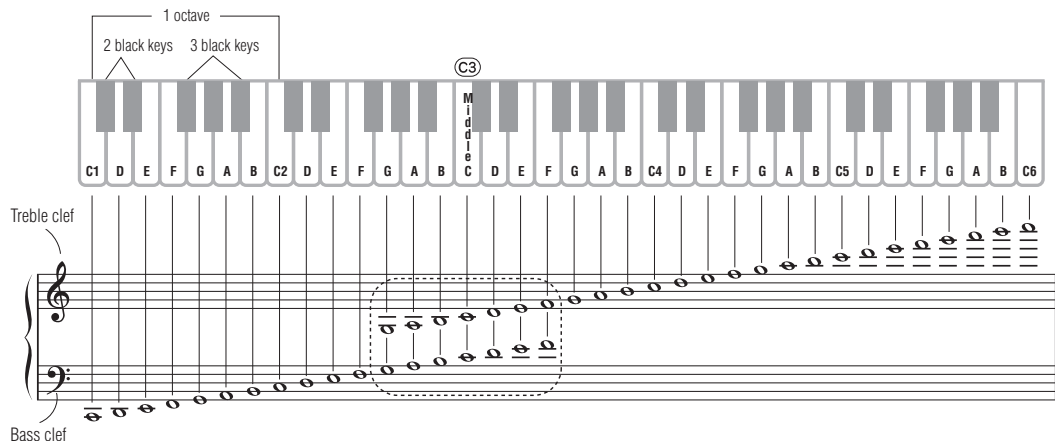

◇ Notes and Rests

Whole note			Whole note rest	
Dotted half note			Dotted half note rest	
Half note			Half note rest	
Dotted quarter note			Dotted quarter note rest	
Quarter note			Quarter note rest	
Eighth note			Eighth note rest	
Sixteenth note			Sixteenth note rest	

◇ Accidentals

- # (Sharp) Raise a semitone
- b (Flat) Lower a semitone
- ♮ (Natural) Return to normal pitch

◇ Time Signatures and Counting Time

4/4 time



2/2 time



6/8 time



◇ Repeats



Play 1-2-3-2-3-4



Play 1-2-3-4-1-2-5-6



Play 1-2-3-4-5-6-1-2-3-4 D.C. (Go back to the beginning) Fine (End)

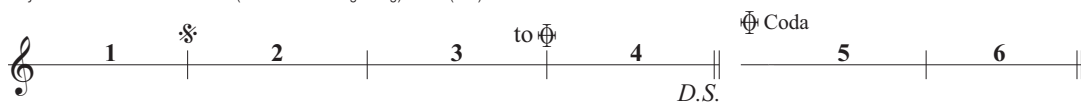

Play 1-2-3-4-2-3-5-6 D.S. (Go back to the * mark) to Coda (Jump to the Coda)

Important Notice: Guarantee Information for customers in EEA* and Switzerland (EEA) and Switzerland

<p>Important Notice: Guarantee Information for customers in EEA* and Switzerland For detailed guarantee information about this Yamaha product, and Pan-EEA* and Switzerland warranty service, please either visit the website address below (Printable file is available at our website) or contact the Yamaha representative office for your country. * EEA: European Economic Area</p>	<p>English</p>
<p>Wichtiger Hinweis: Garantie-Information für Kunden in der EWR* und der Schweiz Für nähere Garantie-Information über dieses Produkt von Yamaha, sowie über den Pan-EWR*- und Schweizer Garantieservice, besuchen Sie bitte entweder die folgend angegebene Internetadresse (eine druckfähige Version befindet sich auch auf unserer Webseite), oder wenden Sie sich an den für Ihr Land zuständigen Yamaha-Vertrieb. *EWR: Europäischer Wirtschaftsraum</p>	<p>Deutsch</p>
<p>Remarque importante: informations de garantie pour les clients de l'EEE* et la Suisse Pour des informations plus détaillées sur la garantie de ce produit Yamaha et sur le service de garantie applicable dans l'ensemble de l'EEE ainsi qu'en Suisse, consultez notre site Web à l'adresse ci-dessous (le fichier imprimable est disponible sur notre site Web) ou contactez directement Yamaha dans votre pays de résidence. * EEE : Espace Economique Européen</p>	<p>Français</p>
<p>Belangrijke mededeling: Garantie-informatie voor klanten in de EER* en Zwitserland Voor gedetailleerde garantie-informatie over dit Yamaha-product en de garantieservice in heel de EER* en Zwitserland, gaat u naar de onderstaande website (u vind een afdrukbaar bestand op onze website) of neemt u contact op met de vertegenwoordiging van Yamaha in uw land. * EER: Europese Economische Ruimte</p>	<p>Nederlands</p>
<p>Aviso importante: información sobre la garantía para los clientes del EEE* y Suiza Para una información detallada sobre este producto Yamaha y sobre el soporte de garantía en la zona EEE* y Suiza, visite la dirección web que se incluye más abajo (la versión del archivo para imprimir esta disponible en nuestro sitio web) o póngase en contacto con el representante de Yamaha en su país. * EEE: Espacio Económico Europeo</p>	<p>Español</p>
<p>Aviso importante: informazioni sulla garanzia per i clienti residenti nell'EEA* e in Svizzera Per informazioni dettagliate sulla garanzia relativa a questo prodotto Yamaha e l'assistenza in garanzia nei paesi EEA* e in Svizzera, potete consultare il sito Web all'indirizzo riportato di seguito (è disponibile il file in formato stampabile) oppure contattare l'ufficio di rappresentanza locale della Yamaha. * EEA: Area Economica Europea</p>	<p>Italiano</p>
<p>Aviso importante: informações sobre as garantias para clientes da AEE* e da Suíça Para obter uma informação pormenorizada sobre este produto da Yamaha e sobre o serviço de garantia na AEE* e na Suíça, visite o site a seguir (o arquivo para impressão está disponível no nosso site) ou entre em contato com o escritório de representação da Yamaha no seu país. * AEE: Área Económica Europeia</p>	<p>Português</p>
<p>Σημαντική σημείωση: Πληροφορίες εγγύησης για τους πελάτες στον ΕΟΧ* και Ελλάδα Για λεπτομερείς πληροφορίες εγγύησης σχετικά με το προϊόν της Yamaha και την κάλυψη εγγύησης σε όλη τις χώρες του ΕΟΧ και την Ελλάδα, επισκεφτείτε την παρακάτω ιστοσελίδα (Εκτυπώσιμη μορφή είναι διαθέσιμη στην ιστοσελίδα μας) ή απευθυνθείτε στην αντιπροσωπεία της Yamaha στη χώρα σας. * ΕΟΧ: Ευρωπαϊκός Οικονομικός Χώρος</p>	<p>Ελληνικά</p>
<p>Viktigt: Garantiinformation för kunder i EES-området* och Schweiz För detaljerad information om denna Yamaha-produkt samt garantireservice i hela EES-området* och Schweiz kan du antingen besöka nedanstående webbadress (en utskriftsvänlig fil finns på webbplatsen) eller kontakta Yamahas officiella representant i ditt land. * EES: Europeiska Ekonomiska Samarbetsområdet</p>	<p>Svenska</p>
<p>Viktig merknad: Garantiinformasjon for kunder i EØS* og Sveits Detaljert garantiinformasjon om dette Yamaha-produktet og garantireservice for hele EØS-området* og Sveits kan fås enten ved å besøke nettstedene nedenfor (utskriftsversjon finnes på våre nettsider) eller kontakte kontakte Yamaha-kontoret i landet der du bor. *EØS: Det europeiske økonomiske samarbeidsområdet</p>	<p>Norsk</p>
<p>Vigtig oplysning: Garantiplysninger til kunder i EØ* og Schweiz De kan finde detaljerede garantiplysninger om dette Yamaha-produkt og den fælles garantireserviceordning for EØ* (og Schweiz) ved at besøge det websted, der er angivet nedenfor (der findes en fil, som kan udskrives, på vores websted), eller ved at kontakte Yamahas nationale repræsentationskontor i det land, hvor De bor. * EØ: Det Europæiske Økonomiske Område</p>	<p>Dansk</p>

<p>Tärkeä ilmoitus: Taku tiedot Euroopan talousalueen (ETA)* ja Sveitsin asiakkaille Tämän Yamaha-tuotteen sekä ETA-alueen ja Sveitsin takuuta koskevat yksityiskohtaiset tiedot saatte allia olevasta nettiosoitteesta. (Tulostettava tiedosto saatavissa sivustollamme.) Voitte myös ottaa yhteyttä paikalliseen Yamaha-edustajaan. *ETA: Euroopan talousalue</p>	<p>Suomi</p>
<p>Ważne: Warunki gwarancyjne obowiązujące w EOG* i Szwajcarii Aby dowiedzieć się więcej na temat warunków gwarancyjnych tego produktu firmy Yamaha i serwisu gwarancyjnego w całym EOG* i Szwajcarii, należy odwiedzić wskazaną poniżej stronę internetową (Plik gotowy do wydruku znajduje się na naszej stronie internetowej) lub skontaktować się z przedstawicielstwem firmy Yamaha w swoim kraju. * EOG — Europejski Obszar Gospodarczy</p>	<p>Polski</p>
<p>Důležité oznámení: Záruční informace pro zákazníky v EHS* a ve Švýcarsku Podrobné záruční informace o tomto produktu Yamaha a záručním servisu v celém EHS* a ve Švýcarsku naleznete na níže uvedené webové adrese (soubor k tisku je dostupný na našich webových stránkách) nebo se můžete obrátit na zastoupení firmy Yamaha ve své zemi. * EHS: Evropský hospodářský prostor</p>	<p>Česky</p>
<p>Fontos figyelmeztetés: Garancia-információk az EGT* területén és Svájcban élő vásárlók számára A jelen Yámaha termékre vonatkozó részletes garancia-információk, valamint az EGT*-re és Svájcra kiterjedő garanciális szolgáltatás tekintetében keressze fel webhelyünket az alábbi címen (a webhelyen nyomatatható fájl is talál), vagy pedig lépjen kapcsolatba az országában működő Yamaha képviselői irodával. * EGT: Európai Gazdasági Térség</p>	<p>Magyar</p>
<p>Oluline märkus: Garantiiteave Euroopa Majanduspiirkonna (EMP)* ja Šveitsi klientidele Täpsemat teabete saamiseks selle Yamaha toote garantii ning kogu Euroopa Majanduspiirkonnaja Šveitsi garantiiteeninduse kohta, külastage palun veebisaiti alljärgneval aadressil (meie saidil on saadaval printitav fail) või pöörduge Teie riigioni Yamaha esinduse poole. * EMP: Euroopa Majanduspiirkond</p>	<p>Eesti keel</p>
<p>Svarigs paziņojums: Garantijas informācija klientiem EEZ* un Šveicā Lai saņemtu detalizētu garantijas informāciju par šo Yamaha produktu, kā arī garantijas apkalpošanu EEZ* un Šveicā, lūdzam apmeklētiet zemāk norādīto tīmekļa vietnes adresi (tīmekļa vietnē ir pieejams drukājams fails) vai sazināties ar jūsu valstī apkalpojošo Yamaha pārstāvniecību. * EEZ: Eiropas Ekonomikas zona</p>	<p>Latviešu</p>
<p>Dėmesio: informacija dėl garantijos pirkėjams EEE* ir Šveicarijoje Jei reikia išsamios informacijos apie šį „Yamaha“ produktą ir jo techninę priežiūrą visoje EEE* ir Šveicarijoje, apsilankykite mūsų svetainėje toliau nurodytu adresu (svetainėje yra spausdinamas failas) arba kreipkitės į „Yamaha“ atstovybę savo šaliai. *EEE – Europos ekonominė erdvė</p>	<p>Lietuvių kalba</p>
<p>Dôležité upozornenie: Informácie o záruke pre zákazníkov v EHP* a Švajčiarsku Podrobné informácie o záruke týkajúce sa tohto produktu od spoločnosti Yamaha a garancnom servise v EHP* a Švajčiarsku nájdete na webovej stránke uvedenej nižšie (na našej webovej stránke je k dispozícii súbor na tlač) alebo sa obráťte na zástupcu spoločnosti Yamaha vo svojej krajine. * EHP: Európsky hospodársky priestor</p>	<p>Slovenčina</p>
<p>Pomembno obvestilo: Informacije o garanciji za kupce v EGP* in Švici Za podrobnejše informacije o tem Yamahinem izdelku ter garancijskem servisu v celotnem EGP in Švici, obiščite spletno mesto, ki je navedeno spodaj (natisljiva datoteka je na voljo na našem spletnem mestu), ali se obrnite na Yamahinega predstavnik v svoji državi. * EGP: Evropski gospodarski prostor</p>	<p>Slovenščina</p>
<p>Важно съобщение: Информация за гаранцията за клиенти в ЕИП* и Швейцария За подробна информация за гаранцията за този продукт на Yamaha и гаранционното обслужване в паневропейската зона на ЕИП* и Швейцария или посетете посочения по-долу уеб сайт (на нашия уеб сайт има файл за печат), или се свържете с представителния офис на Yamaha във вашата страна. * ЕИП: Европейско икономическо пространство</p>	<p>Български език</p>
<p>Notificarea importantă: Informații despre garanție pentru clienții din SEE* și Elveția Pentru informații detaliate privind acest produs Yamaha și serviciul de garanție Pan-SEE* și Elveția, vizitați site-ul la adresa de mai jos (fișierul imprimabil este disponibil pe site-ul nostru) sau contactați biroul reprezentanței Yamaha din țara dumneavoastră. * SEE: Spațiul Economic European</p>	<p>Limba română</p>
<p>Važna obavijest: Informacije o jamstvu za države EGP-a i Švicarske Za detaljne informacije o jamstvu za ovaj Yamahin proizvod te jamstvenom servisu za cijeli EGP i Švicarsku, molimo Vas da posjetite web-stranicu navedenu u nastavku ili kontaktirate ovlaštenog Yamahinog dobavljača u svojoj zemlji. * EGP: Europski gospodarski prostor</p>	<p>Hrvatski</p>

<https://europe.yamaha.com/warranty/>

For details of products, please contact your nearest Yamaha representative or the authorized distributor listed below.

NORTH AMERICA

CANADA

Yamaha Canada Music Ltd.
135 Milner Avenue, Toronto, Ontario M1S 3R1,
Canada
Tel: +1-416-298-1311

U.S.A.

Yamaha Corporation of America
6600 Orangethorpe Avenue, Buena Park, CA 90620,
U.S.A.
Tel: +1-714-522-9011

CENTRAL & SOUTH AMERICA

MEXICO

Yamaha de México, S.A. de C.V.
Av. Insurgentes Sur 1647 Piso 9, Col. San José
Insurgentes, Delegación Benito Juárez, CDMX,
C.P. 03900, México
Tel: +52-55-5804-0600

BRAZIL

Yamaha Musical do Brasil Ltda.
Praça Professor José Lannes, 40, Cjs 21 e 22, Brooklin
Paulista Novo CEP 04571-100 – São Paulo – SP,
Brazil
Tel: +55-11-3704-1377

ARGENTINA

**Yamaha Music Latin America, S.A.,
Sucursal Argentina**
Olga Cossettini 1553, Piso 4 Norte,
Madero Este-C1107CEK,
Buenos Aires, Argentina
Tel: +54-11-4119-7000

PANAMA AND OTHER LATIN AMERICAN REGIONS/ CARIBBEAN REGIONS

Yamaha Music Latin America, S.A.
Edificio Torre Davivienda, Piso: 20
Avenida Balboa, Marbella, Corregimiento de Bella
Vista, Ciudad de Panamá, Rep. de Panamá
Tel: +507-269-5311

EUROPE

THE UNITED KINGDOM/IRELAND

Yamaha Music Europe GmbH (UK)
Sherbourne Drive, Tilbrook, Milton Keynes,
MK7 8BL, U.K.
Tel: +44-1908-366700

GERMANY

Yamaha Music Europe GmbH
Siemensstrasse 22-34, 25462 Rellingen, Germany
Tel: +49-4101-303-0

SWITZERLAND/LIECHTENSTEIN

**Yamaha Music Europe GmbH, Branch
Switzerland in Thalwil**
Seestrasse 18a, 8800 Thalwil, Switzerland
Tel: +41-44-3878080

AUSTRIA/CROATIA/CZECH REPUBLIC/ HUNGARY/ROMANIA/SLOVAKIA/ SLOVENIA

Yamaha Music Europe GmbH, Branch Austria
Schleiergasse 20, 1100 Wien, Austria
Tel: +43-1-60203900

POLAND

**Yamaha Music Europe
Sp.z o.o. Oddział w Polsce**
ul. Wielicka 52, 02-657 Warszawa, Poland
Tel: +48-22-880-08-88

BULGARIA

Dinacord Bulgaria LTD.
Bul. Iskarsko Schose 7 Targowski Zentar Ewropa
1528 Sofia, Bulgaria
Tel: +359-2-978-20-25

MALTA

Olimpus Music Ltd.
Valletta Road, Mosta MST9010, Malta
Tel: +356-2133-2093

NETHERLANDS/BELGIUM/ LUXEMBOURG

Yamaha Music Europe, Branch Benelux
Clarissenhof 5b, 4133 AB Vianen, The Netherlands
Tel: +31-347-358040

FRANCE

Yamaha Music Europe
7 rue Ambroise Croizat, Zone d'activités de Pariest,
77183 Croissy-Beaubourg, France
Tel: +33-1-6461-4000

ITALY

Yamaha Music Europe GmbH, Branch Italy
Via Tinelli N.67/69 20855 Gerno di Lesmo (MB),
Italy
Tel: +39-039-9065-1

SPAIN/PORTUGAL

**Yamaha Music Europe GmbH Ibérica, Sucursal
en España**
Ctra. de la Coruña km. 17,200, 28231
Las Rozas de Madrid, Spain
Tel: +34-91-639-88-88

GREECE

Philippos Nakas S.A. The Music House
19th klm. Leof. Lavriou 190 02 Peania – Attiki,
Greece
Tel: +30-210-6686260

SWEDEN

**Yamaha Music Europe GmbH Germany filial
Scandinavia**
JA Wettergrensgata 1, 400 43 Göteborg, Sweden
Tel: +46-31-89-34-00

DENMARK

**Yamaha Music Denmark,
Fillial of Yamaha Music Europe GmbH, Tyskland**
Generatorvej 8C, ST. TH., 2860 Søborg, Denmark
Tel: +45-44-92-49-00

FINLAND

F-Musiikki Oy
Antaksentie 4
FI-01510 Vantaa, Finland
Tel: +358 (0)96185111

NORWAY

**Yamaha Music Europe GmbH Germany -
Norwegian Branch**
Grini Næringspark 1, 1332 Østerås, Norway
Tel: +47-6716-7800

ICELAND

Hljodfaerahusid Ehf.
Sidumula 20
IS-108 Reykjavik, Iceland
Tel: +354-525-5050

CYPRUS

Nakas Music Cyprus Ltd.
Nikis Ave 2k
1086 Nicosia
Tel: +357-22-511080
Major Music Center
21 Ali Riza Ave. Ortakoy
P.O.Box 475 Lefkoşa, Cyprus
Tel: (392) 227 9213

RUSSIA

Yamaha Music (Russia) LLC.
Room 37, entrance 7, bld. 7, Kievskaya street,
Moscow, 121059, Russia
Tel: +7-495-626-5005

OTHER EUROPEAN REGIONS

Yamaha Music Europe GmbH
Siemensstrasse 22-34, 25462 Rellingen, Germany
Tel: +49-4101-303-0

AFRICA

Yamaha Music Gulf FZE
JAFZA-16, Office 512, P.O.Box 17328,
Jebel Ali FZE, Dubai, UAE
Tel: +971-4-801-1500

MIDDLE EAST

TURKEY

**Yamaha Music Europe GmbH
Merkezi Almanya Türkiye İstanbul Şubesi**
Mor Sumbul Sokak Varyap Meridian Business
1.Blok No:1 113-114-115
Bati Atasehir Istanbul, Turkey
Tel: +90-216-275-7960

ISRAEL

RBX International Co., Ltd.
P.O Box 10245, Petach-Tikva, 49002
Tel: (972) 3-925-6900

OTHER REGIONS

Yamaha Music Gulf FZE
JAFZA-16, Office 512, P.O.Box 17328,
Jebel Ali FZE, Dubai, UAE
Tel: +971-4-801-1500

ASIA

THE PEOPLE'S REPUBLIC OF CHINA

Yamaha Music & Electronics (China) Co., Ltd.
2F, Yunhedasha, 1818 Xinzha-lu, Jingan-qu,
Shanghai, China
Tel: +86-400-051-7700

HONG KONG

Tom Lee Music Co., Ltd.
11F., Silvercord Tower 1, 30 Canton Road,
Tsimshatsui, Kowloon, Hong Kong
Tel: +852-2737-7688

INDIA

Yamaha Music India Private Limited
P-401, JMD Megapolis, Sector-48, Sohna Road,
Gurugram-122018, Haryana, India
Tel: +91-124-485-3300

INDONESIA

PT Yamaha Musik Indonesia Distributor
Yamaha Music Center Bldg. Jalan Jend. Gatot
Subroto Kav. 4, Jakarta 12930, Indonesia
Tel: +62-21-520-2577

KOREA

Yamaha Music Korea Ltd.
11F, Prudential Tower, 298, Gangnam-daero,
Gangnam-gu, Seoul, 06253, Korea
Tel: +82-2-3467-3300

MALAYSIA

Yamaha Music (Malaysia) Sdn. Bhd.
No.8, Jalan Perbandaran, Kelana Jaya, 47301
Petaling Jaya, Selangor, Malaysia
Tel: +60-3-78030900

SINGAPORE

Yamaha Music (Asia) Private Limited
Block 202 Hougang Street 21, #02-00,
Singapore 530202, Singapore
Tel: +65-6740-9200

TAIWAN

Yamaha Music & Electronics Taiwan Co., Ltd.
2F., No.1, Yuandong Rd., Banqiao Dist.,
New Taipei City 22063, Taiwan (R.O.C.)
Tel: +886-2-7741-8888

THAILAND

Siam Music Yamaha Co., Ltd.
3, 4, 15, 16th Fl., Siam Motors Building,
891/1 Rama 1 Road, Wangmai,
Pathumwan, Bangkok 10330, Thailand
Tel: +66-2215-2622

VIETNAM

Yamaha Music Vietnam Company Limited
15th Floor, Nam A Bank Tower, 201-203 Cach
Mang Thang Tam St., Ward 4, Dist.3,
Ho Chi Minh City, Vietnam
Tel: +84-28-3818-1122

OTHER ASIAN REGIONS

[https://asia-latinamerica-mea.yamaha.com/
index.html](https://asia-latinamerica-mea.yamaha.com/index.html)

OCEANIA

AUSTRALIA

Yamaha Music Australia Pty. Ltd.
Level 1, 80 Market Street, South Melbourne,
VIC 3205 Australia
Tel: +61-3-9693-5111

NEW ZEALAND

Musical Works LTD
P.O.BOX 6246 Wellesley, Auckland 4680,
New Zealand
Tel: +64-9-634-0099

REGIONS AND TRUST TERRITORIES IN PACIFIC OCEAN

[https://asia-latinamerica-mea.yamaha.com/
index.html](https://asia-latinamerica-mea.yamaha.com/index.html)

Head Office/Manufacturer: Yamaha Corporation 10-1, Nakazawa-cho, Naka-ku, Hamamatsu, 430-8650, Japan

Importer (European Union): Yamaha Music Europe GmbH Siemensstrasse 22-34, 25462 Rellingen, Germany

Importer (United Kingdom): Yamaha Music Europe GmbH (UK) Sherbourne Drive, Tilbrook, Milton Keynes, MK7 8BL, United Kingdom

DMI29

Yamaha Global Site
<https://www.yamaha.com/>

Yamaha Downloads
<https://download.yamaha.com/>

Manual Development Group
© 2021 Yamaha Corporation
Published 06/2021 POES-A0

VEJ1990